

# Kiox 300

BHU3600



**Robert Bosch GmbH**  
72757 Reutlingen  
Germany

[www.bosch-ebike.com](http://www.bosch-ebike.com)

0 275 007 3BK (2021.07) T / 51 WEU

- de** Originalbetriebsanleitung
- en** Original operating instructions
- fr** Notice d'utilisation d'origine
- es** Instrucciones de servicio originales
- pt** Manual de instruções original
- it** Istruzioni d'uso originali
- nl** Oorspronkelijke gebruiksaanwijzing
- da** Original brugsanvisning
- sv** Originalbruksanvisning
- no** Original bruksanvisning
- fi** Alkuperäinen käyttöopas
- el** Πρωτότυπες οδηγίες λειτουργίας

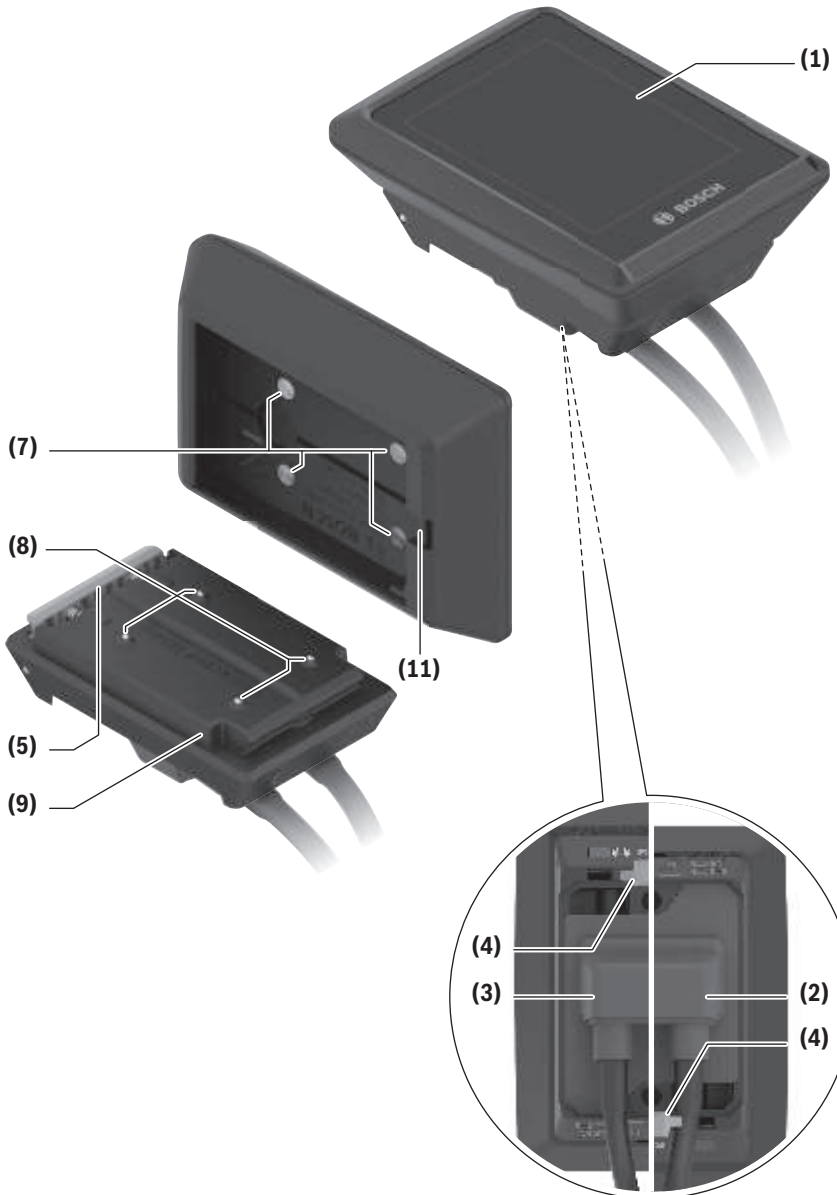

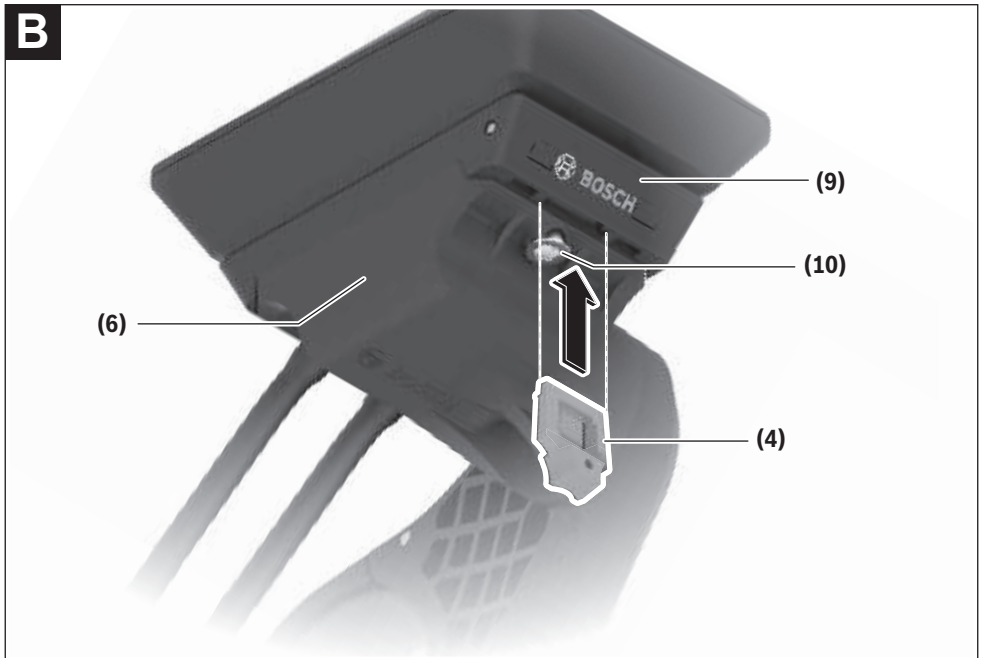
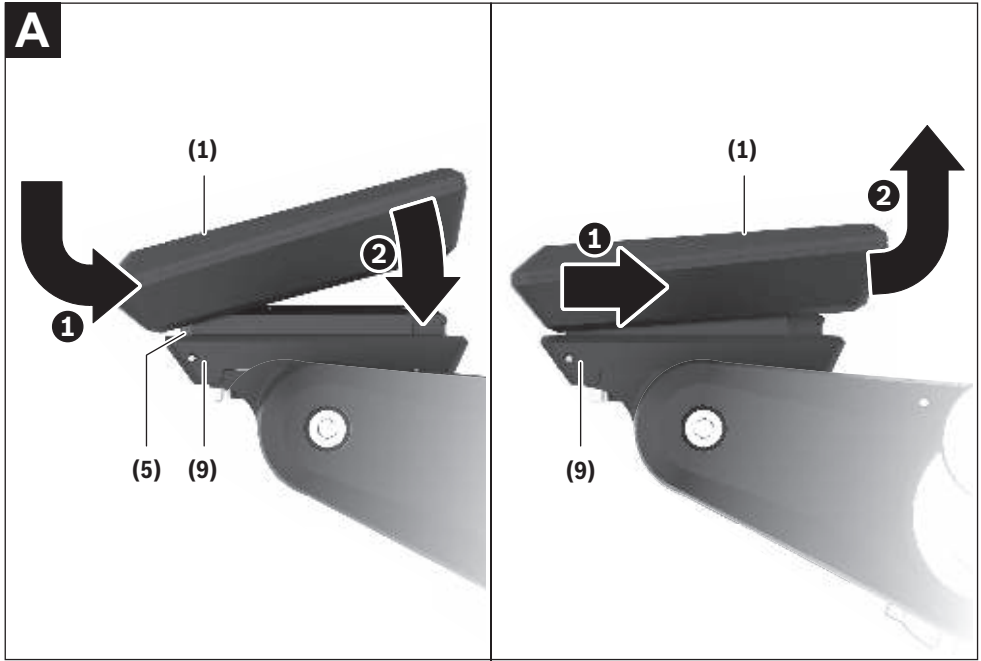



## Sicherheitshinweise



**Lesen Sie alle Sicherheitshinweise und Anweisungen.** Versäumnisse bei der Einhaltung der Sicherheitshinweise und Anweisungen können elektrischen Schlag, Brand und/oder schwere Verletzungen verursachen.

**Bewahren Sie alle Sicherheitshinweise und Anweisungen für die Zukunft auf.**

Der in dieser Betriebsanleitung verwendete Begriff **Akku** bezieht sich auf alle original Bosch eBike-Akkus.

- ▶ **Versuchen Sie nicht, das Display oder die Bedieneinheit während der Fahrt zu befestigen!**
- ▶ **Lassen Sie sich nicht von der Anzeige des Bordcomputers ablenken.** Wenn Sie sich nicht ausschließlich auf den Verkehr konzentrieren, riskieren Sie, in einen Unfall verwickelt zu werden. Wenn Sie über den Wechsel des Unterstützungslevels hinaus Eingaben in Ihren Bordcomputer machen wollen, halten Sie an und geben Sie die entsprechenden Daten ein.
- ▶ **Stellen Sie die Display-Helligkeit so ein, dass Sie wichtige Informationen wie Geschwindigkeit oder Warnsymbole angemessen wahrnehmen können.** Eine falsch eingestellte Display-Helligkeit kann zu gefährlichen Situationen führen.
- ▶ **Öffnen Sie den Bordcomputer nicht.** Der Bordcomputer kann durch das Öffnen zerstört werden und der Gewährleistungsanspruch entfällt.
- ▶ **Benutzen Sie den Bordcomputer nicht als Griff.** Wenn Sie das eBike am Bordcomputer hochheben, können Sie den Bordcomputer irreparabel beschädigen.
- ▶ **Stellen Sie das Fahrrad nicht kopfüber auf dem Lenker und dem Sattel ab, wenn der Bordcomputer oder seine Halterung über den Lenker hinausragen.** Der Bordcomputer oder die Halterung können irreparabel beschädigt werden. Nehmen Sie den Bordcomputer auch vor Einspannen des Fahrrads in einen Montagehalter ab, um zu vermeiden, dass der Bordcomputer abfällt oder beschädigt wird.

### Datenschutzhinweis

Wird der Bordcomputer im Servicefall an den Bosch Service geschickt, können ggf. die auf dem Bordcomputer gespeicherten Daten an Bosch übermittelt werden.

## Produkt- und Leistungsbeschreibung

### Bestimmungsgemäßer Gebrauch

Der Bordcomputer **Kiox 300** ist für die Anzeige von Fahrdaten vorgesehen.

Um den Bordcomputer **Kiox 300** in vollem Umfang nutzen zu können, wird ein kompatibles Smartphone mit der App **eBike Flow** (erhältlich im Apple App Store oder im Google Play Store) benötigt.

## Abgebildete Komponenten

Die Nummerierung der abgebildeten Komponenten bezieht sich auf die Darstellungen auf den Grafikseiten zu Beginn der Anleitung.

- (1) Display
- (2) Kabelabgang vorn
- (3) Kabelabgang hinten
- (4) Sicherungsplatte
- (5) Rasthaken
- (6) Adapterschale
- (7) Display-Kontakte
- (8) Halter-Kontakte
- (9) Display-Aufnahme
- (10) Befestigungsschraube Display-Aufnahme
- (11) Steg für Halteband

## Technische Daten

Bordcomputer	Kiox 300	
Produkt-Code		BHU3600
Betriebstemperatur <sup>A)</sup>	°C	-5 ... +40
Lagertemperatur	°C	+10 ... +40
Schutzart		IP54
Gewicht, ca.	g	32

A) Außerhalb dieses Temperaturbereichs kann es zu Störungen in der Anzeige kommen.

## Montage

### Display einsetzen und abnehmen (siehe Bild A)

Zum **Aufsetzen** des Displays (1) setzen Sie das Display (1) an der in Fahrtrichtung vorderen Kante der Display-Aufnahme (9) am Rasthaken (5) an ❶ und drücken Sie das Display (1) mit der hinteren Seite auf die Display-Aufnahme (9) ❷.

Zum **Abnehmen** des Displays (1) ziehen Sie das Display (1) so weit zu sich ❶, bis Sie das Display (1) abheben können ❷.

An den Steg (11) kann ein Halteband befestigt werden.

### Einsetzen der Sicherungsplatte (siehe Bild B)

Schieben Sie von unten die Sicherungsplatte (4) in die Adapterschale (6) ein, bis die Sicherungsplatte (4) hörbar einrastet.

Ab diesem Zeitpunkt können Sie das Display (1) nicht mehr von der Display-Aufnahme (9) abheben, ohne die Display-Aufnahme (9) aus der Adapterschale (6) durch Lösen beider Befestigungsschrauben (10) auszubauen.

**Hinweis:** Die Sicherungsplatte (4) ist keine Diebstahlsicherung.

## Bedienung

Die Bedienung des Displays und die Ansteuerung der Anzeigen erfolgen über eine Bedieneinheit.

Die Bedeutung der Tasten auf der Bedieneinheit für die Display-Anzeigen können Sie der nachfolgenden Übersicht entnehmen. Die Auswahl Taste hat je nach Dauer des Andrucks zwei Funktionen.

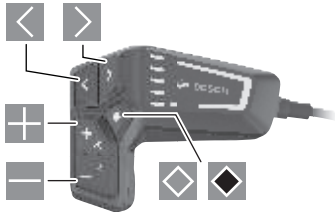

- nach links blättern
- nach rechts blättern
- nach oben blättern
- nach unten blättern
- zur 2. Screen-Ebene wechseln (kurzes Drücken)
- Screen-bezogene Optionen öffnen (z.B. **<Trip zurücksetzen>**)  
Einstellungsmenü öffnen (langes Drücken > 1 s)

### Start-Screen

Wenn Sie vor dem letzten Ausschalten keinen anderen Screen ausgewählt haben, wird Ihnen dieser Screen angezeigt.

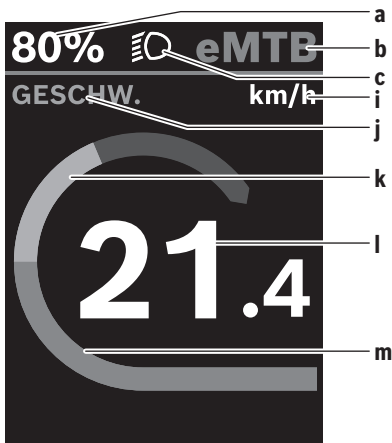

- a** Akku-Ladezustand
- b** Unterstützungslevel
- c** Fahrradbeleuchtung
- i** Anzeige Geschwindigkeitseinheit
- j** Anzeigentitel
- k** eigene Leistung

### l Geschwindigkeit

### m Motorleistung

Die Anzeigen **a** ... **c** bilden die Statusleiste und werden auf jedem Screen angezeigt.

Von diesem Screen können Sie mit der Taste zum Status-Screen wechseln oder mit der Taste weitere Screens erreichen. In diesen Screens werden Ihnen Statistikdaten, die Akku-Reichweite und Durchschnittswerte dargestellt.

Von jedem dieser Screens können Sie eine zweite Ebene an Daten mit der Taste erreichen.

Befindet sich der Anwender beim Ausschalten auf einem anderen Screen als den Start-Screen, dann wird der zuletzt angezeigte Screen beim erneuten Einschalten des eBikes wieder angezeigt.

Durch längeres Drücken der Auswahl Taste können Sie die Statistikdaten ihrer Fahrt oder Ausflugs zurücksetzen (nicht im Screen **<EINSTELLUNGEN>**).

### Status-Screen

Vom Start-Screen erreichen Sie den Status-Screen durch Drücken der Taste .

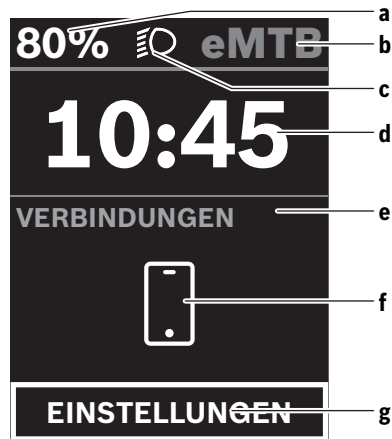

- a** Akku-Ladezustand
- b** Unterstützungslevel
- c** Fahrradbeleuchtung
- d** Uhrzeit
- e** Verbindungsanzeige
- f** Verbindung zu Smartphone
- g** Einstellungsmenü

Von diesem Screen können Sie das Einstellungsmenü erreichen, indem Sie die Taste drücken.

**Hinweis:** Das Einstellungsmenü **<EINSTELLUNGEN>** enthält folgende Menüpunkte:

#### - **<Mein eBike>**

Hier finden Sie die folgenden Menüpunkte.

- **<Zurücksetzen>**  
Hier kann der Wert für Reichweite zurückgesetzt werden.
  - **<Auto Trip zurücksetzen>**  
Hier können Einstellungen für automatisches Rücksetzen vorgenommen werden.
  - **<Radumfang>**  
Hier kann der Wert des Radumfangs angepasst oder auf die Standardeinstellung zurückgesetzt werden.
  - **<Komponenten>**  
Hier werden die eingesetzten Komponenten mit ihren Versionsnummern angezeigt.
- **<System>**  
Hier finden Sie die folgenden Menüpunkte.
- **<Sprache>**  
Hier können Sie aus einer Auswahl eine bevorzugte Anzeigesprache auswählen.
  - **<Einheiten>**  
Hier können Sie zwischen dem metrischen oder imperialen Maßsystem auswählen.
  - **<Uhrzeit>**  
Hier können Sie die Uhrzeit einstellen.
  - **<Zeitformat>**  
Hier können Sie zwischen zwei Zeit-Formaten eines wählen.
  - **<Helligkeit>**  
Hier können Sie die Display-Helligkeit einstellen.
  - **<Einstellungen zurücksetzen>**  
Hier können Sie alle Systemeinstellungen auf die Standardwerte zurücksetzen.
- Unter dem Menüpunkt **<Informationen>** finden Sie Informationen zu Kontakten (**<Kontakt>**) und Zertifikaten (**<Zertifikate>**).

Das Einstellungsmenü verlassen Sie mit der Taste .

Mit der Taste  erreichen Sie Start-Screen.

## Wartung und Service

### Wartung und Reinigung

Alle Komponenten dürfen nicht mit Druckwasser gereinigt werden.

Halten Sie den Bildschirm Ihres Bordcomputers sauber. Bei Verschmutzungen kann es zu fehlerhafter Helligkeitserkennung kommen.

Verwenden Sie für die Reinigung Ihres Bordcomputers ein weiches, nur mit Wasser befeuchtetes Tuch. Verwenden Sie keine Reinigungsmittel.

Lassen Sie Ihr eBike-System mindestens einmal im Jahr technisch überprüfen (u.a. Mechanik, Aktualität der Systemsoftware).

Zusätzlich kann der Fahrradhändler für den Servicetermin eine Laufleistung und/oder einen Zeitraum zugrunde legen. In diesem Fall wird Ihnen der Bordcomputer nach jedem Einschalten die Fälligkeit des Servicetermins anzeigen.

Für Service oder Reparaturen am eBike wenden Sie sich bitte an einen autorisierten Fahrradhändler.

- ▶ **Lassen Sie alle Reparaturen ausschließlich von einem autorisierten Fahrradhändler ausführen.**

### Kundendienst und Anwendungsberatung

Bei allen Fragen zum eBike-System und seinen Komponenten wenden Sie sich an einen autorisierten Fahrradhändler. Kontaktdaten autorisierter Fahrradhändler finden Sie auf der Internetseite [www.bosch-ebike.com](http://www.bosch-ebike.com).

### Transport

- ▶ **Wenn Sie Ihr eBike außerhalb Ihres Autos z.B. auf einem Autogepäckträger mit sich führen, nehmen Sie den Bordcomputer und den eBike-Akku ab, um Beschädigungen zu vermeiden.**

### Entsorgung



Antriebseinheit, Bordcomputer inkl. Bedieneinheit, Akku, Geschwindigkeitssensor, Zubehör und Verpackungen sollen einer umweltgerechten Wiederverwertung zugeführt werden.

Werfen Sie eBikes und ihre Komponenten nicht in den Hausmüll!



Gemäß der europäischen Richtlinie 2012/19/EU müssen nicht mehr gebrauchsfähige Elektrogeräte und gemäß der europäischen Richtlinie 2006/66/EG müssen defekte oder verbrauchte Akkus/Batterien getrennt gesammelt und einer umweltgerechten Wiederverwertung zugeführt werden.

Geben Sie nicht mehr gebrauchsfähige Bosch eBike-Komponenten bitte bei einem autorisierten Fahrradhändler ab.

**Änderungen vorbehalten.**





## Safety instructions



**Read all the safety information and instructions.** Failure to observe the safety information and follow instructions may result in electric shock, fire and/or serious injury.

**Save all safety warnings and instructions for future reference.**

The term **battery** is used in these instructions to mean all original Bosch eBike rechargeable battery packs.

- ▶ **Do not attempt to secure the display or operating unit while riding.**
- ▶ **Do not allow yourself to be distracted by the on-board computer's display.** If you do not focus exclusively on the traffic, you risk being involved in an accident. If you want to make entries in your on-board computer other than switching the assistance level, stop and enter the appropriate data.
- ▶ **Set the display brightness so that you can adequately see important information such as speed and warning symbols.** Incorrectly set display brightness may lead to dangerous situations.
- ▶ **Do not open the on-board computer.** Opening the on-board computer may damage it beyond repair and void any warranty claims.
- ▶ **Do not use the on-board computer as a handle.** Lifting the eBike up by the on-board computer can cause irreparable damage to the on-board computer.
- ▶ **Do not stand your bicycle upside down on its saddle and handlebars if the on-board computer or its holder protrude from the handlebars.** This may irreparably damage the on-board computer or the holder. Also remove the on-board computer before placing the bicycle on a wall mount to ensure that the on-board computer does not fall off or become damaged.

### Privacy notice

If the on-board computer is sent to Bosch Service because it requires servicing, the data stored on the on-board computer may be transmitted to Bosch.

## Product description and specifications

### Intended use

The **Kiox 300** on-board computer is designed to display cycling data.

To access the full functionality of the **Kiox 300** on-board computer, you will need a compatible smartphone installed with the **eBike Flow** app (available from the Apple App Store or the Google Play Store).

## Product features

The numbering of the components shown refers to the illustrations on the graphics pages at the beginning of the manual.

- (1) Display
- (2) Front cable outlet
- (3) Rear cable outlet
- (4) Removal blocker
- (5) Snap-in hook
- (6) Adapter tray
- (7) Display contacts
- (8) Holder contacts
- (9) Display mount
- (10) Display mount fastening screw
- (11) Bridge for retaining strap

## Technical data

On-board computer	Kiox 300	
Product code		BHU3600
Operating temperature <sup>A)</sup>	°C	-5 to +40
Storage temperature	°C	+10 to +40
Protection rating		IP54
Weight, approx.	g	32

A) Temperatures outside of this range may cause faults in the display.



## Assembly

### Inserting and Removing the Display (see figure A)

To **fit** the display (1), attach the display (1) to the front edge of the display mount (9) in the direction of travel, on the snap-in hook (5) ① and press the rear side of the display (1) on the display mount (9) ②.

To **remove** the display (1), pull the display (1) towards you ① until you are able to lift off the display (1) ②.

A retaining strap can be secured to the bridge (11).

### Inserting the Removal Blocker (see figure B)

Insert the removal blocker (4) into the adapter tray (6) from below until you hear the removal blocker (4) click into place. From this point onwards, you can no longer lift off the display (1) from the display fixture (9) without removing the display mount (9) from the adapter tray (6) by loosening the two fastening screws (10).

**Note:** The removal blocker (4) is not an anti-theft device.

## Operation

The displays are operated and the indicators are controlled via a control unit.

The meaning of the buttons on the operating unit for the display indicators can be found in the following overview. Depending on how long it is pressed for, the select button has two functions.

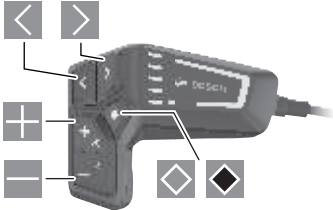

- Scroll to the left
- Scroll to the right
- Scroll up
- Scroll down
- Change to the second page level (press briefly)
- Open page-related options (e.g. <Reset trip>)
- Open the settings menu (Press and hold > 1 s)

### Start page

If you did not select another page before the last time you switched off, you will be shown this page.

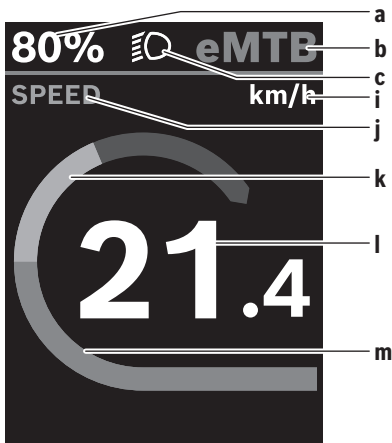

- a** Battery charge
- b** Assistance level
- c** Bicycle lights
- i** Unit of speed indicator
- j** Indicator name
- k** Your performance

**l** Speed

**m** Motor output

The **a ... c** indicators form the status bar and are shown on every page.

You can use the button to change from this page to the status page or press the button to access additional pages. Your statistical data, the battery range and the average values are displayed on these pages.

From each of these pages, you can access the second level of data by pressing the button.

If the user is on a different page to the start page when they switch off, the most recently displayed page will appear again when the eBike is switched on.

Pressing and holding the select button enables you to reset the statistical data for your journey or excursion (not on the <SETTINGS> page).

### Status page

From the start page, you can access the status page by pressing the button.

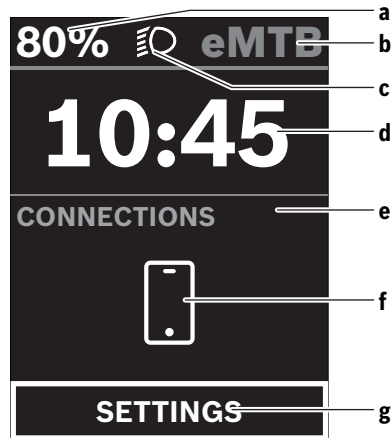

- a** Battery charge
- b** Assistance level
- c** Bicycle lights
- d** Time
- e** Connection indicator
- f** Smartphone connection
- g** Settings Menu

You can access the settings menu from this page by pressing the button.

**Note:** The settings menu cannot be called up while riding.

The <SETTINGS> settings menu contains the following menu items:



#### – <My eBike>

You can find the following menu items here.

#### ▪ <Range reset>

The value for the range can be reset here.

- **<Auto trip reset>**  
The settings for automatic reset can be adjusted here.
- **<Wheel circumf.>**  
The value of the wheel circumference can be adjusted or reset to the standard setting here.
- **<Components>**  
The components used with their version numbers are displayed here.
- **<System>**  
You can find the following menu items here.
  - **<Language>**  
You can select your preferred system language here.
  - **<Units>**  
You can choose between metric or imperial measurements here.
  - **<Time>**  
You can set the time here.
  - **<Time format>**  
You can select one of the two time formats here.
  - **<Brightness>**  
You can set the display brightness here.
  - **<Settings reset>**  
You can reset all of the system settings to the default values here.
- Under the **<Information>** menu item, you will find the contact details (**<Contact>**) and certificates (**<Certificates>**).

You can leave the settings menu by pressing the  button. Press the  button to access the start page.

## Maintenance and servicing

### Maintenance and cleaning

Do not clean any of the components with pressurised water. Keep the screen of your on-board computer clean. Dirt can cause faulty brightness detection.

Clean your on-board computer using a soft cloth dampened only with water. Do not use cleaning products of any kind.

Have your eBike system checked by an expert at least once a year (including mechanical parts, up-to-dateness of system software).

In addition, the bicycle dealer may base the service date on the distance travelled and/or on a period of time. In this case, the on-board computer displays a message telling you when the service date is due each time it is switched on.

Please have your eBike serviced and repaired by an authorised bicycle dealer.

► **Have all repairs performed only by an authorised bike dealer.**

### After-sales service and advice on using products

If you have any questions about the eBike system and its components, contact an authorised bicycle dealer.

For contact details of authorised bike dealerships, please visit [www.bosch-ebike.com](http://www.bosch-ebike.com).

## Transport

► **If you transport your eBike attached to the outside of your car, e.g. on a bike rack, remove the on-board computer and the eBike battery to avoid damaging them.**

## Disposal



The drive unit, on-board computer incl. operating unit, battery, speed sensor, accessories and packaging should be disposed of in an environmentally correct manner.

Do not dispose of eBikes and their components with household waste.



In accordance with Directive 2012/19/EU and Directive 2006/66/EC respectively, electronic devices that are no longer usable and defective/drained batteries must be collected separately and recycled in an environmentally friendly manner.

Please return Bosch eBike components that are no longer usable to an authorised bicycle dealer.

**Subject to change without notice.**



## Consignes de sécurité



**Lisez attentivement toutes les instructions et consignes de sécurité.** Le non-respect des instructions et consignes de sécurité peut provoquer un choc électrique, un incendie et/ou entraîner de graves blessures.

**Conservez tous les avertissements et toutes les instructions pour pouvoir s'y reporter ultérieurement.**

Le terme **accu** utilisé dans la présence notice d'utilisation désigne un accu/une batterie d'eBike Bosch d'origine.

- ▶ **N'essayez pas de fixer l'écran ou l'unité de commande tout en roulant !**
- ▶ **Ne vous laissez pas distraire par l'affichage sur l'ordinateur de bord.** Si vous ne vous concentrez pas pleinement sur les conditions de circulation, vous risquez d'être impliqué dans un accident. Pour changer de niveau d'assistance et effectuer des entrées dans votre ordinateur de bord, arrêtez-vous et saisissez les données souhaitées.
- ▶ **Réglez la luminosité de l'écran de façon à pouvoir bien voir les informations importantes telles que la vitesse ou les symboles d'avertissement.** Une luminosité mal réglée peut conduire à des situations dangereuses.
- ▶ **N'ouvrez pas l'ordinateur de bord.** Le fait de l'ouvrir annule la garantie. Il risquerait par ailleurs d'être détérioré.
- ▶ **Ne vous servez pas de l'ordinateur de bord comme d'une poignée.** Si vous soulevez votre vélo en le saisissant par l'ordinateur de bord, ce dernier risque d'être endommagé irrémédiablement.
- ▶ **Ne posez pas le vélo à l'envers sur le guidon et la selle alors que l'ordinateur de bord ou son support sont fixés au guidon.** L'ordinateur de bord ou son support de fixation risqueraient de subir des dommages irréparables. Retirez l'ordinateur de bord avant de fixer le vélo dans un support de montage, pour éviter que l'ordinateur de bord tombe ou soit endommagé.

### Remarque relative à la protection des données

Quand l'ordinateur de bord est envoyé au Service Bosch pour entretien ou réparation, il se peut que les données enregistrées en mémoire soient transmises à Bosch.

## Description des prestations et du produit

### Utilisation conforme

L'ordinateur de bord **Kiox 300** est destiné à l'affichage des données de parcours.

Pour pouvoir utiliser toutes les fonctions de l'ordinateur de bord **Kiox 300**, vous avez besoin d'un smartphone compatible équipé de l'app **eBike Flow** (disponible dans l'App Store d'Apple ou dans le Google Play Store).

## Éléments constitutifs

La numérotation des éléments se réfère aux représentations sur les pages graphiques situées en début de notice.

- (1) Écran
- (2) Sortie de câble avant
- (3) Sortie de câble arrière
- (4) Plaque de fixation
- (5) Crochet de blocage
- (6) Coque d'adaptation
- (7) Contacts écran
- (8) Contacts support
- (9) Support d'écran
- (10) Vis de fixation du support d'écran
- (11) Barre pour sangle de maintien

## Caractéristiques techniques

Ordinateur de bord		Kiox 300
Code produit		BHU3600
Températures de fonctionnement <sup>A)</sup>	°C	-5 ... +40
Températures de stockage	°C	+10 ... +40
Indice de protection		IP54
Poids (approx.)	g	32

A) Hors de cette plage de températures, l'écran est exposé à des dysfonctionnements.

## Montage

### Mise en place et retrait de l'écran (voir figure A)

Pour **mettre en place** l'écran (1), positionnez-le (1) sur le bord avant par rapport à la marche de son support de fixation (9), sur le crochet de blocage (5) ❶ et appuyez sur l'écran (1) en maintenant sa face arrière contre le support de fixation (9) ❷.

Pour **retirer** l'écran (1), tirez-le vers vous ❶ jusqu'à pouvoir le soulever ❷.

Une sangle de maintien peut être attachée à la barre (11).

### Insertion de la plaque de fixation (voir figure B)

Faites glisser par le bas la plaque de fixation (4) dans la coque d'adaptation (6) jusqu'à entendre le clic confirmant le verrouillage de la plaque (4).

À partir de ce moment, vous ne pouvez plus soulever l'écran (1) du support d'écran (9) sans retirer son support de fixation (9) de la coque d'adaptation (6) en desserrant les deux vis de fixation (10).

**Remarque :** La plaque de fixation (4) n'est pas un dispositif antivol.

## Fonctionnement

Une unité de commande assure le fonctionnement de l'écran et pilote l'affichage.

La fonction des touches de l'unité de commande sur l'affichage à l'écran est présentée ci-après. La touche de sélection a deux fonctions selon la durée de la pression.

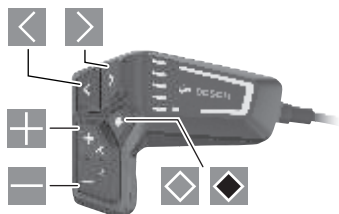

- ◀ Faire défiler vers la gauche
- ▶ Faire défiler vers la droite
- ⊕ Faire défiler vers le haut
- ⊖ Faire défiler vers le bas
- ◊ Passer au 2e niveau d'écran (pression courte)
- ◊ Ouvrir les options correspondant à l'écran (par ex. <Réinit.trajet>) Ouvrir le menu des réglages (pression longue, plus de 1 s)

### Masque de départ

C'est le masque écran qui s'affiche si vous n'avez sélectionné aucun autre masque écran avant la dernière mise à l'arrêt.

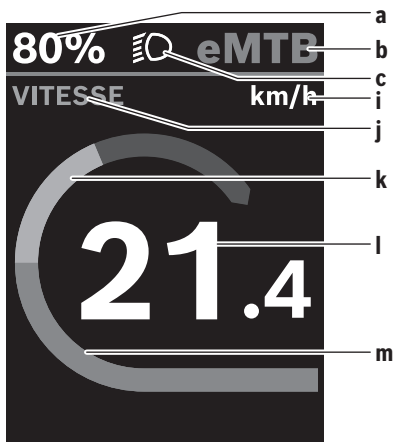

- a État de charge de la batterie
- b Niveau d'assistance
- c Éclairage du vélo
- i Affichage unité de vitesse
- j Titre
- k Puissance de pédalage

l Vitesse de roulage

m Puissance du moteur

Les affichages a ... c forment la barre d'état, ils apparaissent dans chaque masque écran.

Depuis ce masque écran, il est possible de passer au masque d'état par la touche ◀ ou d'accéder à d'autres masques par le bouton ▶. Ces masques écrans affichent des statistiques, l'autonomie de la batterie et les valeurs moyennes.

Depuis chacun de ces masques écrans, il est possible d'accéder à un second niveau de données en appuyant sur la touche ◊.

Si l'utilisateur se situe dans un masque écran autre que celui de départ au moment de la mise à l'arrêt, le dernier écran visible s'affiche à nouveau lorsque l'eBike est remis en marche. Une pression longue sur la touche de sélection ◊ permet de réinitialiser les statistiques de votre parcours ou de votre excursion (pas dans le masque écran <PARAMÈTRES>).

### Masque d'état

Depuis le masque de départ, il est possible d'accéder au masque d'état en appuyant sur la touche ◊.

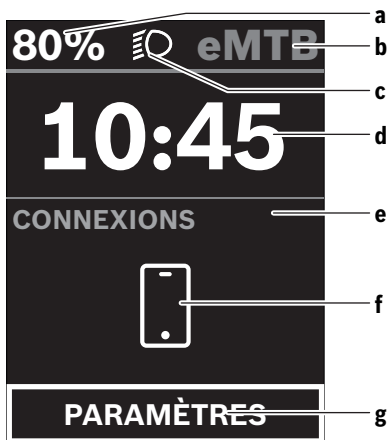

- a État de charge de la batterie
- b Niveau d'assistance
- c Éclairage du vélo
- d Heure
- e Indicateur de connexion
- f Connexion avec le smartphone
- g Menu réglages

Depuis ce masque écran, il est possible d'accéder au menu des réglages en appuyant sur la touche ◊.

**Remarque :** Il n'est pas possible d'accéder au menu des réglages en cours de déplacement.

Le menu des réglages <PARAMÈTRES> contient les rubriques suivantes :

- <Mon eBike>  
Contient les éléments suivants.

- **<Réinit. autonomie>**  
Permet de réinitialiser la valeur de l'autonomie.
- **<Réinitialiser trajet autom.>**  
Permet d'effectuer les réglages concernant la réinitialisation automatique.
- **<Circonf. roue>**  
Permet d'adapter la valeur de la circonférence de roue ou de sélectionner la valeur standard.
- **<Composants>**  
Présente les composants utilisés, avec leurs numéros de version.
- **<Système>**  
Contient les éléments suivants.
  - **<Langue>**  
Permet de choisir la langue d'affichage dans une liste.
  - **<Unités>**  
Permet de choisir le système d'unités (métrique ou impérial).
  - **<Heure>**  
Permet de régler l'heure.
  - **<Format>**  
Permet de choisir entre deux formats d'affichage de l'heure.
  - **<Luminosité>**  
Permet de régler la luminosité de l'écran.
  - **<Réinitialiser paramètres>**  
Permet de réinitialiser tous les réglages système aux valeurs par défaut.
- La rubrique **<Informations>** contient des informations sur les contacts (**<Contact>**) et les certificats (**<Certificats>**).

Pour quitter le menu réglages, appuyez sur la touche .

Pour accéder au masque écran de départ, appuyez sur la touche .

## Entretien et service après-vente

### Nettoyage et entretien

Ne nettoyez jamais les composants avec de l'eau sous pression.

Veillez à une bonne propreté de l'écran de votre ordinateur de bord. En cas de présence de saletés, la détection de luminosité ambiante risque de ne plus fonctionner.

Pour nettoyer votre ordinateur de bord, utilisez un chiffon doux, légèrement humide. Utilisez uniquement de l'eau et aucun produit nettoyant.

Faites contrôler votre système eBike au moins une fois par an sur le plan technique (partie mécanique, version du logiciel système, etc.).

Le concessionnaire de vélos peut en plus programmer un certain kilométrage et/ou intervalle de temps comme échéance d'entretien. Quand le prochain entretien est arrivé à échéance, l'ordinateur de bord vous en informe à chaque mise en marche.

Pour le service après-vente ou les réparations sur votre vélo électrique, adressez-vous à un vélociste agréé.

- **Ne confiez les réparations qu'à un revendeur agréé.**

### Service après-vente et conseil utilisateurs

Pour toutes les questions concernant le système eBike et ses éléments, adressez-vous à un vélociste agréé.

Vous trouverez les données de contact de vélocistes agréés sur le site internet [www.bosch-ebike.com](http://www.bosch-ebike.com).

### Transport

- **Si vous devez transporter votre vélo électrique à l'intérieur de votre voiture, par exemple, sur une galerie de toit, retirez l'ordinateur de bord et la batterie afin d'éviter qu'ils soient endommagés.**

### Élimination des déchets



L'unité d'entraînement, l'ordinateur de bord et son unité de commande, la batterie, le capteur de vitesse, les accessoires et l'emballage doivent être triés afin d'être recyclés de façon respectueuse de l'environnement.

Ne jetez pas les systèmes eBike et leurs éléments constitutifs dans les ordures ménagères !



Conformément à la directive européenne 2012/19/UE, les outils électroportatifs hors d'usage, et conformément à la directive européenne 2006/66/CE, les accus/piles/batteries usagés ou défectueux doivent être éliminés séparément et être recyclés en respectant l'environnement.

Rapportez les composants hors d'usage des systèmes eBike Bosch chez un vélociste agréé.

**Sous réserve de modifications.**





## Indicaciones de seguridad



**Lea íntegramente todas las indicaciones de seguridad e instrucciones.** Las faltas de observación de las indicaciones de seguridad y de las instrucciones pueden causar descargas eléctricas, incendios y/o lesiones graves.

**Guarde todas las indicaciones de seguridad e instrucciones para posibles consultas futuras.**

El término **batería** empleado en este manual del usuario se refiere a todas las baterías para eBike originales de Bosch.

- ▶ **¡No intente fijar la pantalla o la unidad de mando durante la marcha!**
- ▶ **No permita que las indicaciones del ordenador de a bordo le distraigan.** Si no centra su atención exclusivamente en el tráfico, se arriesga a verse implicado en un accidente. Si desea introducir en el ordenador de a bordo datos que van más allá del cambio de nivel de asistencia, deténgase para efectuar dichas entradas.
- ▶ **Ajuste la luminosidad de la pantalla de modo que pueda percibir adecuadamente las informaciones importantes, como la velocidad o los símbolos de advertencia.** Una luminosidad de la pantalla incorrectamente ajustada puede llevar a situaciones peligrosas.
- ▶ **No intente abrir el ordenador de a bordo.** El ordenador de a bordo se puede destruir al abrirlo y así se pierde el derecho de garantía.
- ▶ **No utilice el ordenador de a bordo como asidero.** Si se levanta la eBike por el ordenador de a bordo, este puede dañarse irreparablemente.
- ▶ **No coloque la bicicleta de cabeza en el manillar y el sillín, cuando el ordenador de a bordo o su soporte sobresalga del manillar.** El ordenador de a bordo o el soporte pueden dañarse irreparablemente. También retire el ordenador de a bordo antes de sujetar la bicicleta en un soporte de montaje, para evitar que el ordenador de a bordo se caiga o se dañe.

### Indicación de protección de datos

Si en caso de servicio se envía el ordenador de a bordo al servicio Bosch, es posible transferir a Bosch los datos guardados en el ordenador de a bordo.

## Descripción del producto y servicio

### Utilización reglamentaria

El ordenador de a bordo **Kiox 300** se ha previsto para la indicación de datos de marcha.

Para poder utilizar el ordenador de a bordo **Kiox 300** en toda su plenitud, se necesita un teléfono inteligente compatible con la aplicación **eBike Flow** (que puede adquirirse en la App Store de Apple o en la Play Store de Google).

## Componentes principales

La numeración de los componentes representados hace referencia a las figuras de las páginas de gráficos que aparecen al inicio de las instrucciones.

- (1) Pantalla
- (2) Salida de cables delantera
- (3) Salida de cables trasera
- (4) Placa de seguridad
- (5) Gancho de encaje
- (6) Cubeta adaptadora
- (7) Contactos de la pantalla
- (8) Contactos del soporte
- (9) Soporte de la pantalla
- (10) Tornillo de fijación del soporte de la pantalla
- (11) Puente para cinta de sujeción

## Datos técnicos

Ordenador de a bordo	Kiox 300	
Código de producto		BHU3600
Temperatura de servicio <sup>A)</sup>	°C	-5 ... +40
Temperatura de almacenamiento	°C	+10 ... +40
Grado de protección		IP54
Peso, aprox.	g	32

A) Fuera de este margen de temperatura, pueden producirse fallos de funcionamiento en el indicador.

## Montaje

### Colocar y retirar la pantalla (ver figura A)

Para **colocar** la pantalla (1), coloque la pantalla (1) en el borde delantero del soporte de la pantalla (9), visto en el sentido de la marcha, en el gancho de encaje (5) ❶ y presione la parte trasera de la pantalla (1) sobre el soporte de la pantalla (9) ❷.

Para **retirar** la pantalla (1), tire la pantalla (1) hacia usted ❶, hasta que pueda levantar la pantalla (1) ❷.

En el puente (11) se puede fijar una cinta de sujeción.

### Montaje de la placa de seguridad (ver figura B)

Empuje la placa de seguridad (4) desde abajo en la cubeta adaptadora (6), hasta que la placa de seguridad (4) encastre de forma audible.

A partir de este momento, ya no puede levantar la pantalla (1) del soporte de la pantalla (9), sin retirar el soporte de la pantalla (9) de la cubeta adaptadora (6) aflojando ambos tornillos de fijación (10).

**Indicación:** La placa de seguridad (4) no es un seguro antirrobo.

## Manejo

El manejo de la pantalla y el control de los indicadores se realizan a través de una unidad de mando.

El significado de las teclas de la unidad de mando para las indicaciones de la pantalla se encuentra en el siguiente resumen. La tecla de selección tiene dos funciones según la duración de la pulsación.

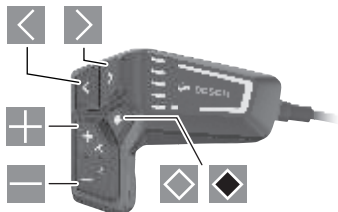

- hacia la izquierda hojear
- hacia la derecha hojear
- hacia arriba hojear
- hacia abajo hojear
- cambiar al 2.º nivel de la pantalla (pulsación corta)
- Abrir las opciones relacionadas con la pantalla (p. ej. <Rstab trayecto>)  
Abrir el menú de ajustes (pulsación larga > 1 s)

### Pantalla de inicio

Si no ha seleccionado ninguna otra pantalla antes de la última desconexión, se le visualizará esta pantalla.

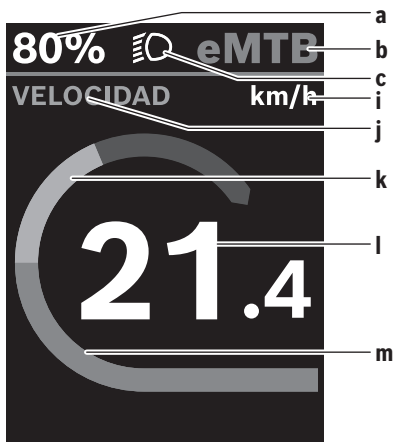

- a** Estado de carga del acumulador
- b** Modo de asistencia
- c** Iluminación de la bicicleta
- i** Indicador de la unidad de velocidad
- j** Título de la indicación
- k** Rendimiento propio

### l Velocidad

### m Potencia del motor

Los indicadores **a** ... **c** forman la barra de estado y se muestran en cada pantalla.

Desde esta pantalla, puede utilizar la tecla para cambiar a la pantalla de estado o utilizar la tecla para acceder a otras pantallas. Estas pantallas le muestran los datos estadísticos, la autonomía del acumulador y los valores medios. Desde cada una de estas pantallas se puede acceder a un segundo nivel de datos pulsando la tecla .

Si el usuario se encuentra en una pantalla distinta a la de inicio al desconectar, al volver a conectar la eBike se mostrará la última pantalla visualizada.

Pulsando la tecla de selección durante un tiempo prolongado, puede restablecer los datos estadísticos de su viaje o excursión (no en la pantalla <AJUSTES>).

### Pantalla de estado

Desde la pantalla de inicio se puede acceder a la pantalla de estado pulsando la tecla .

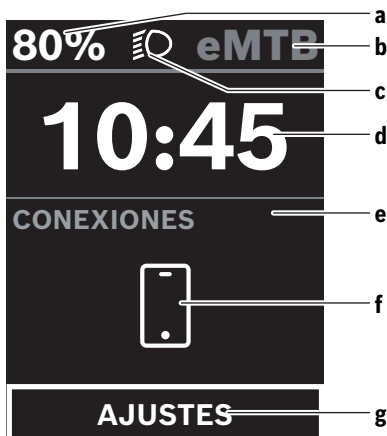

- a** Estado de carga del acumulador
- b** Modo de asistencia
- c** Iluminación de la bicicleta
- d** Hora
- e** Indicador de conexión
- f** Conexión con el teléfono inteligente
- g** Menú de configuración



Desde esta pantalla, puede acceder al menú de configuración pulsando la tecla .

**Indicación:** No se puede acceder al menú de configuración mientras se conduce.

El menú de configuración <AJUSTES> contiene las siguientes opciones de menú:

#### – <Mi eBike>

Aquí encontrará las siguientes opciones de menú.

- **<Reponer>**  
Aquí se puede restablecer el valor de la autonomía.
  - **<Restablecer trayecto automático>**  
Aquí se pueden realizar los ajustes para la reposición automática.
  - **<Tamaño llanta>**  
Aquí se puede adaptar el valor del perímetro de la rueda o restablecer al ajuste estándar.
  - **<Componentes>**  
Aquí se muestran los componentes utilizados con sus números de versión.
- **<Sistema>**  
Aquí encontrará las siguientes opciones de menú.
- **<Idioma>**  
Aquí puede elegir el idioma de visualización preferido de una selección.
  - **<Unid>**  
Aquí puedes elegir entre el sistema métrico o el imperial de medidas.
  - **<Hora>**  
Aquí puede ajustar la hora.
  - **<Formato>**  
Aquí puede elegir entre dos formatos de tiempo.
  - **<Brillo>**  
Aquí puede ajustar la luminosidad de la pantalla.
  - **<Restablecer configuración>**  
Aquí puede restablecer todas las configuraciones del sistema a los valores estándar.
- En la opción de menú **<Información>** encontrará información sobre los contactos (**<Contacto>**) y los certificados (**<Certificados>**).
- El menú de configuración se abandona pulsando la tecla . Con la tecla  se accede a la pantalla de inicio.

## Mantenimiento y servicio

### Mantenimiento y limpieza

Todos los componentes no deben limpiarse con agua a presión.

Mantenga limpia la pantalla de su ordenador de a bordo. La suciedad puede afectar a la luminosidad de la pantalla.

Para limpiar el ordenador de a bordo, utilice un paño suave, humedecido únicamente con agua. No utilice productos de limpieza.

Deje revisar su sistema eBike al menos una vez al año (entre otros el sistema mecánico, la actualización del software del sistema).

Adicionalmente, el distribuidor de bicicletas puede tomar como base un kilometraje y/o un intervalo de tiempo para fijar la fecha del servicio. En ese caso, el ordenador de a bordo le mostrará el vencimiento de la fecha de mantenimiento al encender el ordenador.

Para el servicio o las reparaciones de la eBike, contáctese con un distribuidor de bicicletas autorizado.

- **Encargue todas las reparaciones únicamente a un distribuidor de bicicletas autorizado.**

### Servicio técnico y atención al cliente

En caso de cualquier consulta sobre el sistema eBike y sus componentes, diríjase a un distribuidor de bicicletas autorizado.

Los detalles de contacto de los distribuidores de bicicletas autorizados se pueden encontrar en el sitio web [www.bosch-ebike.com](http://www.bosch-ebike.com).

### Transporte

- **Si lleva su eBike en el exterior del automóvil, por ejemplo en un portaequipajes externo al vehículo, retire el ordenador de a bordo y la batería de la eBike para evitar daños.**

### Eliminación



La unidad de accionamiento, el ordenador de a bordo incl. la unidad de mando, el acumulador, el sensor de velocidad, los accesorios y los embalajes deben reciclarse de forma respetuosa con el medio ambiente.

¡No arroje eBikes y sus componentes a la basura!



Los aparatos eléctricos inservibles, así como los acumuladores/pilas defectuosos o agotados deberán coleccionarse por separado para ser sometidos a un reciclaje ecológico según las Directivas Europeas 2012/19/UE y 2006/66/CE, respectivamente.

Entregue los componentes de eBikes de Bosch inservibles en un distribuidor de bicicletas autorizado.

**Reservado el derecho de modificación.**



## Instruções de segurança



**Leia todas as indicações e instruções de segurança.** A inobservância das indicações e instruções de segurança pode causar choque elétrico, incêndio e/ou ferimentos graves.

**Guarde todas as indicações e instruções de segurança para utilização futura.**

O termo **bateria** usado neste manual de instruções refere-se à bateria eBike original da Bosch.

- ▶ **Não tente fixar o display ou a unidade de comando durante a marcha!**
- ▶ **Não se deixe distrair pelas indicações do computador de bordo.** Se não se concentrar exclusivamente no trânsito, corre o risco de se envolver num acidente. Se desejar efetuar entradas no seu computador de bordo, para além da mudança do nível de apoio, pare e introduza os respetivos dados.
- ▶ **Ajuste a luminosidade do mostrador, de forma a conseguir observar adequadamente as informações importantes como velocidade ou símbolos de advertência.** Uma luminosidade do mostrador ajustada incorretamente pode provocar situações perigosas.
- ▶ **Não abra o computador de bordo.** A abertura pode destruir o computador de bordo e o direito à garantia será extinto.
- ▶ **Não use o computador de bordo como punho.** Ao levantar a eBike pelo computador de bordo, pode danificá-lo de forma irreparável.
- ▶ **Não coloque a bicicleta invertida sobre o guidão e o selim, caso o computador de bordo ou o respetivo suporte sobressaiam do guidão.** O computador de bordo ou o suporte pode ficar irreparavelmente danificado. Retire igualmente o computador de bordo antes de prender a bicicleta a um suporte de montagem, para evitar que o computador de bordo caia ou fique danificado.

### Aviso sobre privacidade

Se o computador de bordo for enviado para a assistência técnica da Bosch para efeitos de manutenção, os dados guardados no computador de bordo poderão ser eventualmente transmitidos à Bosch.

## Descrição do produto e do serviço

### Utilização adequada

O computador de bordo **Kiox 300** destina-se à indicação dos dados da viagem.

Para tirar pleno partido do computador de bordo **Kiox 300**, é necessário um smartphone compatível com a aplicação **eBike Flow** (disponível na Apple App Store ou na Google Play Store).

## Componentes ilustrados

A numeração dos componentes exibidos diz respeito à representações existentes nas páginas dos gráficos no início do manual.

- (1) Mostrador
- (2) Saída do cabo à frente
- (3) Saída do cabo atrás
- (4) Placa de retenção
- (5) Gancho de encaixe
- (6) Invólucro do adaptador
- (7) Contactos do mostrador
- (8) Contactos do suporte
- (9) Encaixe do mostrador
- (10) Parafuso de fixação do encaixe do mostrador
- (11) Barra para cinta de fixação

## Dados técnicos

Computador de bordo	Kiox 300	
Código do produto		BHU3600
Temperatura operacional <sup>A)</sup>	°C	-5 ... +40
Temperatura de armazenamento	°C	+10 ... +40
Tipo de proteção		IP54
Peso, aprox.	g	32

A) Fora desta faixa de temperatura podem ocorrer falhas na indicação.

## Montagem

### Colocar e retirar o mostrador (ver figura A)

Para **colocar** o mostrador (1), coloque o mostrador (1) na borda frontal no sentido da marcha do encaixe do mostrador (9) no gancho de encaixe (5) e pressione o mostrador (1) com o lado posterior sobre o encaixe do mostrador (9).

Para **retirar** o mostrador (1), puxe o mostrador (1) para si tanto quanto possível, até que possa levantar o mostrador (1).

Na barra (11) é possível fixar uma cinta de fixação.

### Inserção da placa de retenção (ver figura B)

Empurre a partir de baixo a placa de retenção (4) no invólucro do adaptador (6), até que a placa de retenção (4) engate de forma audível.

A partir deste momento já não pode retirar o mostrador (1) do respetivo encaixe (9), sem desmontar o encaixe do mostrador (9) do invólucro do adaptador (6) soltando os dois parafusos de fixação (10).

**Nota:** a placa de retenção (4) não é uma proteção antirroubo.

## Operação

A operação do mostrador e o controlo das indicações são feitos através da unidade de comando.

O significado das teclas para as indicações no mostrador na unidade de comando pode ser consultado na vista geral seguinte. A tecla de seleção tem duas funções consoante o tempo que é premida.

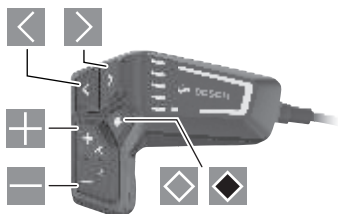

- folhear para a esquerda
- folhear para a direita
- folhear para cima
- folhear para baixo
- mudar para o 2.º nível de ecrã (premir brevemente)
- Abrir as opções relativas ao ecrã (p. ex. <Repor viagem>)  
Abrir o menu de definições (premir longamente > 1 s)

### Ecrã inicial

Se não tiver guardado qualquer outro ecrã antes do desligamento, é-lhe exibido este ecrã.

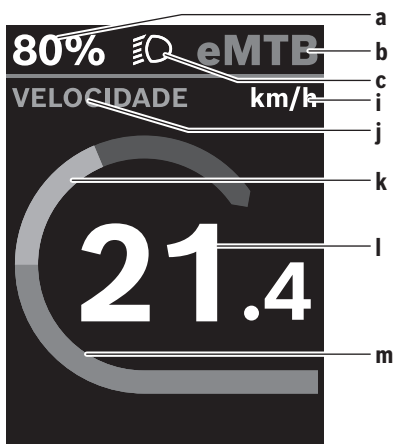

- a** Nível de carga da bateria
- b** Nível de apoio
- c** Iluminação da bicicleta
- i** Indicação da unidade da velocidade
- j** Título da indicação
- k** Desempenho próprio

### l Velocidade

### m Potência do motor

As indicações **a ... c** formam uma barra de estado e são exibidas em todos os ecrãs.

A partir deste ecrã pode mudar para o ecrã de estado com a tecla ou aceder a outros ecrãs com a tecla . Nestes ecrãs são exibidos os dados estatísticos, a autonomia da bateria e valores médios.

A partir de cada um destes ecrãs pode aceder a um segundo nível de dados com a tecla .

Se o utilizador estiver num outro ecrã que não o ecrã inicial ao desligar, então é novamente exibido o ecrã exibido por último ao ligar a eBike.

Premido longamente a tecla de seleção pode repor os dados estatísticos da sua viagem ou passeio (não no ecrã <DEFINIÇÕES>).

### Ecrã de estado

A partir do ecrã inicial acede ao ecrã de estado premido a tecla .



- a** Nível de carga da bateria
- b** Nível de apoio
- c** Iluminação da bicicleta
- d** Hora
- e** Indicação de ligação
- f** Ligação ao smartphone
- g** Menu de definições



A partir deste ecrã pode aceder ao menu de definições premindo a tecla .

**Nota:** não é possível aceder ao menu de definições durante a marcha.

O menu de definições <DEFINIÇÕES> contém os seguintes itens de menu:

#### – <A minha eBike>

Aqui encontra os seguintes itens de menu.

- **<Repor auton.>**  
Aqui é possível repor o valor para o alcance.
  - **<Reset da viagem automática>**  
Aqui é possível efetuar definições para a reposição automática.
  - **<Circunf.roda>**  
Aqui pode ser adaptado o valor do perímetro da roda ou repositio para a definição standard.
  - **<Componentes>**  
Aqui são exibidos os componentes utilizados com os respetivos números de versão.
  - **<Sistema>**  
Aqui encontra os seguintes itens de menu.
    - **<Idioma>**  
Aqui pode selecionar um idioma de exibição preferencial a partir de uma seleção.
    - **<Unid.métricas>**  
Aqui pode selecionar entre o sistema métrico e o sistema imperial.
    - **<Hora>**  
Aqui pode definir a hora.
    - **<24 horas>**  
Aqui pode selecionar um de dois formatos de hora.
    - **<Brilho>**  
Aqui pode definir a luminosidade do mostrador.
    - **<Repor definições>**  
Aqui pode repor todas as definições do sistema para os valores padrão.
  - No item de menu **<Informações>** encontra informações sobre os contactos (**<Contacto>**) e certificados (**<Certificados>**).
- Para sair do menu de definições utilize a tecla .
- Com a tecla  acede ao ecrã inicial.

- ▶ **Todas as reparações devem ser executadas exclusivamente por um agente autorizado.**

## Serviço pós-venda e aconselhamento

Se tiver questões sobre o sistema eBike e respetivos componentes, contacte um agente autorizado.

Pode consultar os dados de contacto de agentes autorizados na página de Internet [www.bosch-ebike.com](http://www.bosch-ebike.com).

## Transporte

- ▶ **Se transportar a eBike fora do automóvel, p.ex. no respetivo porta-bagagens, remova o computador de bordo e a bateria da eBike para evitar danos.**

## Eliminação



O motor, o computador de bordo, incl. a unidade de comando, a bateria, o sensor de velocidade, os acessórios e a embalagem devem ser reciclados de forma ambientalmente correta.

Não deite a eBike e respetivos componentes para o lixo doméstico!



Conforme a Diretiva Europeia 2012/19/UE e segundo a Diretiva Europeia 2006/66/CE é necessário recolher separadamente os aparelhos elétricos que já não são mais usados e as baterias/pilhas defeituosas ou gastas e encaminhá-los para uma reciclagem ecológica.

Entregue os componentes da eBike da Bosch inutilizáveis a um agente autorizado.

**Sob reserva de alterações.**

# Manutenção e assistência técnica

## Manutenção e limpeza

Nenhum dos componentes pode ser limpo com água sob pressão.

Mantenha o ecrã do computador de bordo limpo. Se estiver sujo, a deteção da luminosidade pode funcionar incorretamente.

Para a limpeza do seu computador de bordo use apenas um pano humedecido com água. Não utilize produtos de limpeza.

Mande efetuar uma inspeção técnica pelo menos uma vez por ano do seu sistema eBike (entre outros, sistema mecânico, atualidade do software do sistema).

Adicionalmente, o agente autorizado de bicicletas pode basear a data de serviço numa determinada quilometragem e/ou período de tempo. Neste caso, após cada ligação, o computador de bordo vai indicar a validade da data de serviço.

Para assistência técnica e reparações na eBike contacte um agente autorizado.





## Avvertenze di sicurezza



**Leggere tutte le avvertenze e disposizioni di sicurezza.** La mancata osservanza delle avvertenze e disposizioni di sicurezza può causare folgorazioni, incendi e/o lesioni di grave entità.

**Conservare tutte le avvertenze di sicurezza e le istruzioni operative per ogni esigenza futura.**

Il termine **batteria** utilizzato nelle presenti istruzioni per l'uso è riferito a tutte le batterie per eBike originali Bosch.

- ▶ **Non tentare di fissare il display o l'unità di comando durante la marcia!**
- ▶ **Non lasciatevi distrarre dal display del computer di bordo.** Se non vi concentrate esclusivamente sul traffico, rischiate di essere coinvolti in un incidente. Se desiderate effettuare impostazioni sul computer di bordo relative alla modifica del livello di assistenza, fermatevi ed inserite i dati specifici.
- ▶ **Impostare la luminosità del display in modo da poter visualizzare adeguatamente informazioni importanti quali velocità o simboli di avviso.** Un'impostazione errata della luminosità del display può comportare situazioni di pericolo.
- ▶ **Non aprire il computer di bordo.** Se viene aperto, il computer di bordo può venire danneggiato irreparabilmente: in tale caso, decadranno i diritti di garanzia.
- ▶ **Non utilizzare il computer di bordo come impugnatura.** Se l'eBike viene sollevata agendo sul computer di bordo, quest'ultimo potrebbe subire danni irreparabili.
- ▶ **Non posizionare la bicicletta capovolta sul manubrio e sul sellino, qualora il computer di bordo o il relativo supporto sporgano sopra il manubrio.** Il computer di bordo, oppure il supporto, potrebbero subire danni irreparabili. Il computer di bordo andrà prelevato anche prima di fissare la bicicletta su un supporto di montaggio, per evitare che il computer di bordo cada o venga danneggiato.

### Avvertenza sul trattamento dei dati

Se il computer di bordo andrà inviato al Servizio Assistenza Bosch per un intervento di assistenza, all'occorrenza è possibile inviare a Bosch i dati memorizzati nel computer di bordo.

## Descrizione del prodotto e dei servizi forniti

### Utilizzo conforme

Il computer di bordo **Kiox 300** è concepito per l'indicazione dei dati di marcia.

Al fine di poter utilizzare pienamente il computer di bordo **Kiox 300** è necessario uno smartphone compatibile con l'app **eBike Flow** (disponibile nell'Apple App Store o su Google Play Store).

## Componenti illustrati

La numerazione dei componenti illustrati nelle figure è riferita alle rappresentazioni sulle pagine con rappresentazione grafica all'inizio delle istruzioni.

- (1) Display
- (2) Uscita cavo anteriore
- (3) Uscita cavo posteriore
- (4) Piastra di fissaggio
- (5) Gancetto di arresto
- (6) Guscio adattatore
- (7) Contatti del display
- (8) Contatti del supporto
- (9) Attacco per display
- (10) Viti di fissaggio attacco per display
- (11) Occhietto per il cinturino di fissaggio

## Dati tecnici

Computer di bordo	Kiox 300	
Codice prodotto		BHU3600
Temperatura di esercizio <sup>A)</sup>	°C	-5 ... +40
Temperatura di magazzino	°C	+10 ... +40
Grado di protezione		IP54
Peso, circa	g	32

A) Al di fuori di questo campo di temperatura la visualizzazione potrebbe essere disturbata.

## Montaggio

### Inserimento e rimozione del display (vedere fig. A)

Per **applicare** il display (1) posizionare il display (1) sul bordo anteriore dell'attacco per display (9) nella direzione di marcia sul gancetto di arresto (5) ❶ e premere il lato posteriore del display (1) sull'attacco per display (9) ❷.

Per **rimuovere** il display (1) tirare il display (1) verso di sé ❶, fino a quando non è possibile sollevare il display (1) ❷.

Sull'occhietto(11) è possibile fissare un cinturino.

### Inserimento della piastra di fissaggio (vedere fig. B)

Inserire dal basso la piastra di fissaggio (4) nel guscio adattatore (6) fino a quando la piastra di fissaggio (4) non scatta udibilmente in posizione.

Da questo momento non è più possibile sollevare il display (1) dall'attacco per display (9) senza rimuovere l'attacco per display (9) dal guscio adattatore (6) svitando entrambe le viti di fissaggio (10).

**Avvertenza:** la piastra di fissaggio (4) non è un antifurto.

## Funzionamento

Il funzionamento del display e il controllo dei dati avviene mediante un'unità di comando.

La panoramica seguente mostra il significato dei tasti presenti sull'unità di comando per l'indicazione dei dati sul display. Il tasto di selezione ha due funzioni, in base alla durata della pressione.

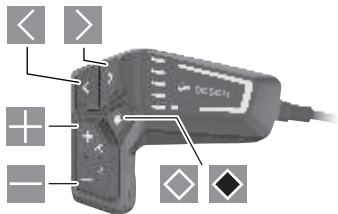

- scorrimento a sinistra
- scorrimento a destra
- scorrimento verso l'alto
- scorrimento verso il basso
- per passare al 2° livello della schermata (premere brevemente)
- aprire le opzioni relative alla schermata (per es. <b>Reset tragit.</b>)  
aprire il menu Impostazioni (premere a lungo > 1 s)

### Schermata iniziale

Se non è stata selezionata nessun'altra schermata prima dell'ultimo spegnimento, verrà visualizzata quest'ultima.

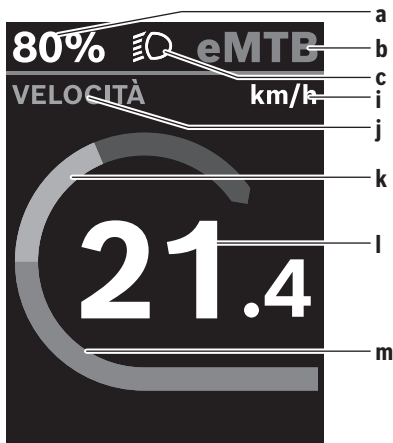

- a** Livello di carica della batteria
- b** Livello di pedalata assistita
- c** Illuminazione bicicletta
- i** Indicazione unità di misura velocità
- j** Intestazione dell'indicazione
- k** Potenza propria

### l Velocità

### m Potenza del motore

Le indicazioni **a ... c** costituiscono la barra di stato e vengono visualizzate in ciascuna schermata.

Da questa schermata è possibile passare alla schermata dello stato usando il tasto oppure si può accedere ad altre schermate mediante il tasto . In queste schermate vengono mostrati dati statistici, l'autonomia della batteria e i valori medi.

Da ognuna di queste schermate è possibile accedere ad un secondo livello di dati usando il tasto .

Se al momento dello spegnimento l'utente dovesse trovarsi su una schermata diversa da quella iniziale, al momento della riaccensione della eBike verrà mostrata nuovamente l'ultima schermata visualizzata.

Premendo a lungo il tasto di selezione è possibile azzerare i dati statistici di marcia o dell'escursione (non nella schermata <b>IMPOSTAZIONI</b>).

### Schermata di stato

Premendo il tasto dalla schermata iniziale si accede alla schermata dello stato.

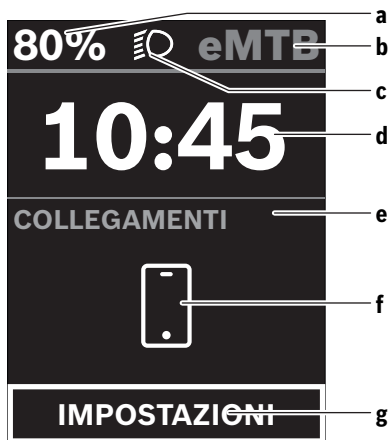

- a** Livello di carica della batteria
- b** Livello di pedalata assistita
- c** Illuminazione bicicletta
- d** Ora
- e** Indicatore di collegamento
- f** Collegamento allo smartphone
- g** Menu Impostazioni

Da questa schermata è possibile accedere al menu Impostazioni premendo il tasto .

**Avvertenza:** il menu Impostazioni non può essere richiamato durante la marcia.

Il menu Impostazioni <b>IMPOSTAZIONI</b> contiene le seguenti voci:

### – <La mia eBike>

Qui si trovano le seguenti voci di menu.

#### ▪ <Reset auton.>

Qui è possibile resettare il valore per l'autonomia.

#### ▪ <Reset tragit.autom.>

Qui è possibile impostare il reset automatico.

#### ▪ <Circon.ruote>

In questo campo è possibile adattare il valore della circonferenza ruote oppure resettarlo sull'impostazione standard.

#### ▪ <Componenti>

Qui vengono mostrati i componenti impiegati e i loro numeri di versione.

### – <Sistema>

Qui si trovano le seguenti voci di menu.

#### ▪ <Lingua>

Qui è possibile selezionare una lingua di visualizzazione preferita.

#### ▪ <Unità>

Qui è possibile scegliere tra sistema di misurazione metrico o imperiale.

#### ▪ <Ora>

Qui è possibile impostare l'ora.

#### ▪ <Formato>

Qui è possibile scegliere tra due formati di visualizzazione dell'ora.

#### ▪ <Luminosità>

Qui è possibile impostare la luminosità del display.

#### ▪ <Reset impostazioni>

Qui è possibile riportare tutte le impostazioni del sistema ai valori standard.

– Alla voce menu <Informazioni> si trovano informazioni sui contatti (<Contatti>) e i certificati (<Certificati>).

È possibile uscire dal menu Impostazioni mediante il tasto .

Con il tasto  si accede alla schermata iniziale.

## Manutenzione ed assistenza

### Manutenzione e pulizia

Nessun componente andrà pulito con un'idropulitrice.

Mantenere sempre pulito lo schermo del computer di bordo. In presenza di impurità, il rilevamento di luminosità potrebbe risultare non corretto.

Per pulire il computer di bordo, utilizzare un panno morbido, inumidito esclusivamente con acqua. Non utilizzare alcun tipo di detergente.

Sottoporre a verifica tecnica il sistema eBike almeno una volta all'anno (ad es. parte meccanica e grado di aggiornamento del software di sistema).

Come ulteriore criterio per la scadenza di assistenza, il rivenditore di biciclette può adottare una percorrenza e/o un lasso di tempo. In tale caso, una volta acceso, il computer di bordo informerà della scadenza.

Per interventi di assistenza o riparazioni sull'eBike, rivolgersi ad un rivenditore di biciclette autorizzato.

► **Far eseguire tutte le riparazioni necessarie esclusivamente da un rivenditore di biciclette autorizzato.**

### Servizio Assistenza Clienti e Consulenza Tecnica

Per qualsiasi domanda riguardo al sistema eBike ed ai relativi componenti, rivolgersi ad un rivenditore di biciclette autorizzato.

Per riferimenti di contatto dei rivenditori autorizzati di biciclette, consultare il sito Internet [www.bosch-ebike.com](http://www.bosch-ebike.com).

### Trasporto

► **Se si porta con sé l'eBike all'esterno dell'auto, ad es. su un portapacchi, prelevare il computer di bordo e la batteria per eBike, al fine di evitare danni.**

### Smaltimento



Pulsore, computer di bordo con relativa unità di comando, batteria, sensore di velocità, accessori ed imballaggi andranno avviati ad un riciclaggio rispettoso dell'ambiente.

Non gettare le eBikes, né i relativi componenti, nei rifiuti domestici.



Conformemente alla direttiva europea 2012/19/UE, le apparecchiature elettroniche non più utilizzabili e, in base alla direttiva europea 2006/66/CE, le batterie/le pile difettose o esauste, andranno raccolte separatamente ed avviate ad un riutilizzo rispettoso dell'ambiente.

I componenti per eBike Bosch andranno conferiti presso un rivenditore di biciclette autorizzato.

**Con riserva di modifiche tecniche.**



## Veiligheidsaanwijzingen



**Lees alle veiligheidsaanwijzingen en instructies.** Het niet naleven van de veiligheidsaanwijzingen en instructies kan elektrische schokken, brand en/of zware verwondingen veroorzaken.

### Bewaar alle veiligheidsaanwijzingen en instructies voor de toekomst.

Het in deze gebruiksaanwijzing gebruikte begrip **accu** heeft betrekking op alle originele Bosch eBike-accu's.

- ▶ **Probeer niet het display of de bedieningseenheid tijdens het fietsen te bevestigen!**
- ▶ **Laat u niet door de aanduiding van de boordcomputer afleiden.** Wanneer u zich niet uitsluitend op het verkeer concentreert, loopt u het risico om betrokken te raken bij een ongeval. Wanneer u, naast het wisselen van de ondersteuningniveaus, gegevens in uw boordcomputer wilt invoeren, stop dan en voer de betreffende gegevens in.
- ▶ **Stel de displayholderheid zodanig in dat u belangrijke informatie zoals snelheid of waarschuwingssymbolen goed kunt zien.** Een verkeerd ingestelde displayholderheid kan tot gevaarlijke situaties leiden.
- ▶ **Open de boordcomputer niet.** De boordcomputer kan door het openen vernietigd worden en de aanspraak op garantie vervalt.
- ▶ **Gebruik de boordcomputer niet als greep.** Wanneer u de eBike aan de boordcomputer optilt, kunt u de boordcomputer onherstelbare schade toebrengen.
- ▶ **Zet de fiets niet ondersteboven op stuur en zadel neer, wanneer de boordcomputer of de houder buiten het stuur uitsteken.** De boordcomputer of de houder kunnen onherstelbaar beschadigd worden. Pak de boordcomputer weg, ook voordat u de fiets in een montagehouder vastzet om te voorkomen dat de boordcomputer eraf valt of beschadigd wordt.

## Privacyverklaring

Als de boordcomputer bij een servicebeurt naar de Bosch Service opgestuurd wordt, kunnen evt. de op de boordcomputer opgeslagen gegevens naar Bosch overgebracht worden.

## Beschrijving van product en werking

### Beoogd gebruik

De boordcomputer **Kiox 300** is bestemd voor de weergave van rijgegevens.

Om de volledige functionaliteit van de boordcomputer **Kiox 300** te kunnen gebruiken, is een compatibele smartphone met de app **eBike Flow** (verkrijgbaar in de Apple App Store met de app **eBike Flow** (verkrijgbaar in de Google Play Store) nodig.

## Afgebeelde componenten

De nummering van de afgebeelde componenten heeft betrekking op de weergaven op de pagina's met afbeeldingen aan het begin van de gebruiksaanwijzing.

- (1) Display
- (2) Kabeluitgang voor
- (3) Kabeluitgang achter
- (4) Borgplaat
- (5) Vergrendelhaak
- (6) Adapterschaal
- (7) Displaycontacten
- (8) Houdercontacten
- (9) Displayhouder
- (10) Bevestigingsschroef displayhouder
- (11) Verbindingsstuk voor band

## Technische gegevens

Boordcomputer	Kiox 300	
Productnummer		BHU3600
Gebruikstemperatuur <sup>A)</sup>	°C	-5 ... +40
Opslagtemperatuur	°C	+10 ... +40
Beschermklasse		IP54
Gewicht, ca.	g	32

A) Volgens dit temperatuurbereik kunnen zich storingen in de weergave voordoen.

## Montage

### Display plaatsen en verwijderen (zie afbeelding A)

Voor het **plaatsen** van het display (1) zet u het display (1) tegen de in rijrichting voorste rand van de displayhouder (9) bij de vergrendelhaak (5) ❶ en duwt u het display (1) met de achterkant op de displayhouder (9) ❷.

Voor het **verwijderen** van het display (1) trekt u het display (1) zover naar u toe ❶ tot u het display (1) eraf kunt tillen ❷. Aan het verbindingsstuk (11) kan een band worden bevestigd.

### Borgplaat aanbrengen (zie afbeelding B)

Schuif van onderaf de borgplaat (4) in de adapterschaal (6) tot de borgplaat (4) hoorbaar vastklikt.

Vanaf dit moment kunt u het display (1) niet meer van de displayhouder (9) aftillen zonder de displayhouder (9) uit de adapterschaal (6) te demonteren door de beide bevestigingsschroeven (10) los te draaien.

**Aanwijzing:** De borgplaat (4) is geen diefstalbeveiliging.

## Bediening

De bediening van het display en de aansturing van de weer-  
gaven gebeuren via een bedieningseenheid.

De betekenis van de toetsen op de bedieningseenheid voor  
de displayweergaven zijn te vinden in het onderstaande  
overzicht. De keuzetoets heeft afhankelijk van hoe lang erop  
wordt gedrukt twee functies.

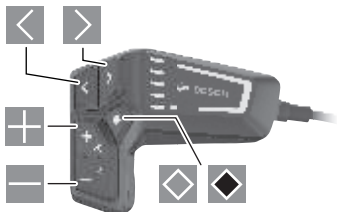

- naar links bladeren
- naar rechts bladeren
- omhoog bladeren
- omlaag bladeren
- naar 2e schermniveau gaan (kort drukken)
- schermgerelateerde opties openen  
(bijv. <Trip resetten>)  
instellingsmenu openen (lang drukken > 1 s)

## Startscherm

Wanneer u vóór de laatste keer uitschakelen geen ander  
scherm heeft geselecteerd, krijgt u dit scherm te zien.

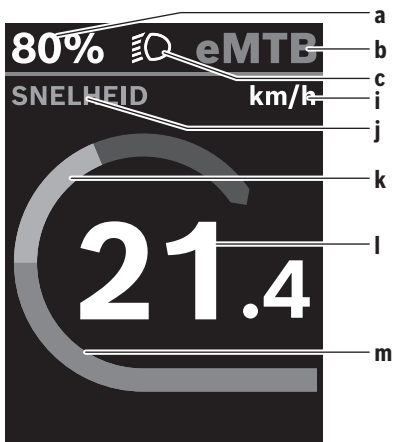

- a** Acculaadtoestand
- b** Ondersteuningsniveau
- c** Fietsverlichting
- i** Aanduiding snelheidseenheid
- j** Weergavetitel
- k** Eigen trapvermogen

## l Snelheid

## m Motorvermogen

De aanduidingen **a** ... **c** vormen de statusbalk en verschijnen  
op elk scherm.

Vanuit dit scherm kunt u met de toets naar het status-  
scherm gaan of met de toets nog meer schermen berei-  
ken. In deze schermen krijgt u statistiekgegevens, het accu-  
bereik en gemiddelde waarden te zien.

Vanuit elk van deze schermen kunt u met de toets een  
tweede niveau met gegevens bereiken.

Als de gebruiker zich bij het uitschakelen op een ander  
scherm dan het startscherm bevindt, dan verschijnt het  
laatst weergegeven scherm weer als de eBike opnieuw wordt  
ingeschakeld.

Door langer op de keuzetoets te drukken kunt u de statis-  
tiekggegevens van uw rit of uitstapje terugzetten (niet in het  
scherm <INSTELLINGEN>).

## Statusscherm

Vanuit het startscherm bereikt u het statusscherm door op  
de toets te drukken.

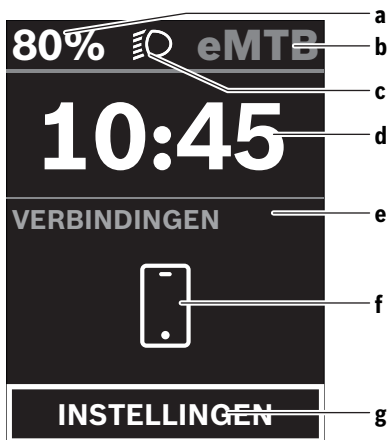

- a** Acculaadtoestand
- b** Ondersteuningsniveau
- c** Fietsverlichting
- d** Tijd
- e** Verbindingsaanduiding
- f** Verbinding met smartphone
- g** Instellingsmenu

Vanuit dit scherm kunt u het instellingsmenu bereiken door  
op de toets te drukken.

**Aanwijzing:** Het instellingsmenu kan niet tijdens het fietsen  
worden opgevraagd.

Het instellingsmenu <INSTELLINGEN> bevat de volgende  
menupunten:

### - <Mijn eBike>

Hier vindt u de volgende menupunten.

- **<Reset>**  
Hier kan de waarde voor het bereik worden teruggezet.
- **<Auto trip resetten>**  
Hier kunnen instellingen voor automatisch terugzetten worden uitgevoerd.
- **<Wielgrootte>**  
Hier kan de waarde van de wielomtrek aangepast of naar de standaardinstelling teruggezet worden.
- **<Componenten>**  
Hier worden de gebruikte componenten met hun versienummers weergegeven.
- **<Systeem>**  
Hier vindt u de volgende menupunten.
  - **<Taal>**  
Hier kunt u uit een lijst de door u gewenste displaytaal kiezen.
  - **<Eenheden>**  
Hier kunt u kiezen uit het metrieke (km) of Engelse (miles) maatsysteem.
  - **<Tijd>**  
Hier kunt u de tijd instellen.
  - **<Tijd formaat>**  
Hier kunt u een tijdformaat kiezen uit twee tijdformaten.
  - **<Helderheid>**  
Hier kunt u de displayhelderheid instellen.
  - **<Instellingen resetten>**  
Hier kunt u alle systeeminstellingen naar de standaardwaarden terugzetten.
- Onder het menupunt **<Informatie>** vindt u informatie over contacten (**<Contact>**) en certificaten (**<Certificaten>**).

Het instellingsmenu verlaat u met de toets .

Met de toets  bereikt u het startscherm.

## Onderhoud en service

### Onderhoud en reiniging

Alle componenten mogen niet met water onder druk gereinigd worden.

Houd het beeldscherm van uw boordcomputer schoon. Bij verontreinigingen kan zich een onjuiste helderheidsherkenning voordoen.

Gebruik voor de reiniging van uw boordcomputer een zachte, alleen met water bevochtigde doek. Gebruik geen reinigingsmiddelen.

Laat uw eBike-systeem minstens één keer per jaar technisch controleren (o.a. mechanisme, actualiteit van de systeemsoftware).

Bovendien kan de rijwielhandelaar voor de servicebeurt een kilometerstand en/of een periode ten grondslag leggen. In dit geval zal de boordcomputer telkens na het inschakelen laten zien wanneer het tijd is voor de volgende servicebeurt.

Neem voor service of reparaties aan de eBike contact op met een erkende rijwielhandel.

- ▶ **Laat alle reparaties uitsluitend door een geautoriseerde rijwielhandelaar uitvoeren.**

### Klantenservice en gebruikadvies

Neem bij alle vragen over het eBike-systeem en zijn componenten contact op met een erkende rijwielhandel.

Contactgegevens van erkende rijwielhandels vindt u op de internetpagina [www.bosch-ebike.com](http://www.bosch-ebike.com).

### Vervoer

- ▶ **Wanneer u uw eBike buiten uw auto, bijv. op een fietsdrager, meeneemt, verwijder dan de boordcomputer en de eBike-accu om beschadigingen te vermijden.**

### Afvalverwijdering



Aandrijfeenheid, boordcomputer incl. bedieningseenheid, accu, snelheidssensor, accessoires en verpakkingen moeten op een milieuvriendelijke manier gerecycled worden.

Gooi eBikes en hun componenten niet bij het huisvuil!



Volgens de Europese richtlijn 2012/19/EU moeten niet meer bruikbare elektrische apparaten en volgens de Europese richtlijn 2006/66/EG moeten defecte of verbruikte accu's/batterijen apart worden ingezameld en op een voor het milieu verantwoorde wijze worden gerecycled.

Geef niet meer te gebruiken Bosch eBike-componenten af bij een erkende rijwielhandel.

**Wijzigingen voorbehouden.**





## Sikkerhedsinstrukser



**Læs alle sikkerhedsinstrukser og anvisninger.** Overholdes sikkerhedsinstrukserne og anvisningerne ikke, er der risiko for elektrisk stød, brand og/eller alvorlige kvæstelser.

### Opbevar alle sikkerhedsinstrukser og anvisninger til fremtidig brug.

Det i brugsanvisningen anvendte begreb **akku** vedrører alle originale Bosch eBike-akkuer.

- ▶ **Forsøg ikke at fastgøre displayet eller betjeningsenheden under kørsel!**
- ▶ **Lad dig ikke aflede af visningen på cykelcomputeren.** Hvis du ikke koncentrerer dig 100 % om trafikken, risikerer du at blive involveret i en ulykke. Hvis du ønsker at foretage indtastninger i din cykelcomputer ud over understøtningsniveauet, skal du standse og indtaste de pågældende data.
- ▶ **Indstil displayets lysstyrke, så du let kan se de vigtigste oplysninger som f.eks. hastighed eller advarselsymboler.** En forkert indstillet displaylysstyrke kan føre til farlige situationer.
- ▶ **Åbn ikke cykelcomputeren.** Cykelcomputeren kan ødelægges ved åbning, hvorved garantikravet bortfalder.
- ▶ **Brug ikke cykelcomputeren som håndtag.** Hvis du løfter eBiken i cykelcomputeren, kan du beskadige cykelcomputeren irreparabelt.
- ▶ **Stil ikke cyklen omvendt på styret og sadlen, hvis cykelcomputeren eller dens holder rager op over styret.** Cykelcomputeren eller holderen kan beskadiges, så de ikke kan repareres. Tag også cykelcomputeren af før fastspænding af cyklen i en monteringsholder for at undgå, at cykelcomputeren falder af eller beskadiges.

### Databeskyttelse

Hvis cykelcomputeren i tilfælde af service sendes til Bosch Service, overføres de data, der evt. er lagret på enheden, muligvis til Bosch.

## Produkt- og ydelsesbeskrivelse

### Beregnet anvendelse

Cykelcomputeren **Kiox 300** er beregnet til visning af køredata.

For at du kan bruge alle funktioner i cykelcomputeren **Kiox 300**, skal du bruge en smartphone med appen **eBike Flow** (fås i Apple App Store eller i Google Play Store).

## Illustrerede komponenter

Nummereringen af de afbildede komponenter vedrører illustrationerne på grafiksiderne i begyndelsen af vejledningen.

- (1) Display
- (2) Kabeludgang for
- (3) Kabeludgang bag
- (4) Låseplade
- (5) Indhak
- (6) Adapterskal
- (7) Kontakter på display
- (8) Kontakter på holder
- (9) Displayholder
- (10) Monteringsskrue til displayholder
- (11) Bro til holdebånd

## Tekniske data

Cykelcomputer	Kiox 300	
Produktkode		BHU3600
Driftstemperatur <sup>A)</sup>	°C	-5 ... +40
Opbevaringstemperatur	°C	+10 ... +40
Kapslingsklasse		IP54
Vægt, ca.	g	32

A) Uden for dette temperaturområde kan der opstå fejl i visningen.

## Montering

### Isætning og udtagning af displayet (se billede A)

Hvis du vil **montere** displayet (1), skal du sætte displayet (1) på den forreste kan af displayholderen (9) (set i kørselsretningen) på indhakk (5) på ❶ og trykke displayet (1) med bagsiden an mod displayholderen (9) ❷.

Hvis du vil **afmontere** displayet (1), skal du trække displayet (1) så meget ind mod dig selv ❸, at du kan tage displayet (1) af ❹.

Du kan fastgøre et holdebåndet på broen (11).

### Isætning af låseplade (se billede B)

Skub låsepladen (4) i adapterskallen (6) nedefra, indtil låsepladen (4) går hørbart i indgreb.

Du kan nu ikke længere løfte displayet (1) fra displayholderen (9) uden at afmontere displayholderen (9) fra adapterskallen (6) ved at løsne de to monteringsskrue (10).

**Bemærk!** Låsepladen (4) er ikke en tyverisikring.

## Betjening

Betjeningen af displayet og aktiveringen af indikatorerne sker via betjeningsenheden.

I det følgende kan du se, hvordan du bruger knapperne på betjeningsenheden i forbindelse med betjeningen af displayvisningerne. Valgknappen har to funktioner, afhængigt af hvor længe du trykker den ind.

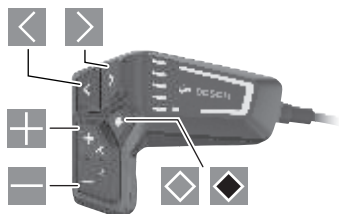

- blad mod venstre
- blad mod højre
- blad op
- blad ned
- skift til 2. skærmniveau (kort tryk)
- åbn skærm-baserede indstillinger (z.B. <Reset trip>) åbn indstillingsmenu (langt tryk > 1 s)

## Startskærm

Hvis du ikke valgte en anden skærm, sidste gang du slukkede, får du vist denne skærm.

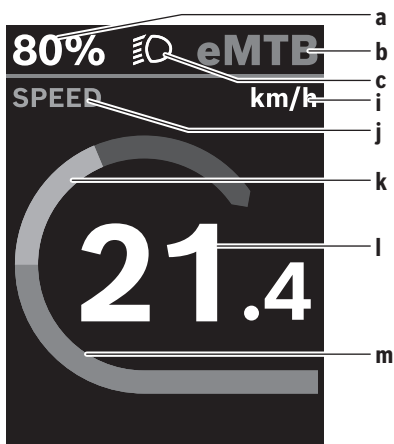

- a** Akkuladestand
- b** Understøtningsniveau
- c** Cykelbelysning
- i** Visning hastighedsenhed
- j** Visningstitel
- k** Egen ydelse

**l** Hastighed

**m** Motoreffekt

Visningerne **a ... c** udgør statuslinjen og vises på hver skærm.

Fra denne skærm kan du med knappen skifte til statusskærmen eller med knappen skifte til andre skærme. På disse skærme får du vist statistikdata, akkuens rækkevidde og gennemsnitsværdier.

Fra hver skærm kan du med knappen komme til et andet dataniveau.

Hvis brugeren befinder sig på en anden skærm end startskærmen, når eBike slukkes, vises denne skærm, næste gang eBike tændes.

Hvis du holder valgknappen inde, kan du nulstille statistiske data om kørsel og ture (ikke på skærmen <SETTINGS>).

## Statusskærm

Fra startskærmen kan du trykke på knappen for at komme til statusskærmen.

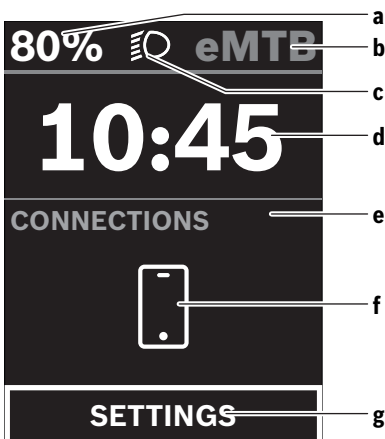

- a** Akkuladestand
- b** Understøtningsniveau
- c** Cykelbelysning
- d** Klokkelstet
- e** Forbindelsesindikator
- f** Forbindelse til smartphone
- g** Indstillingsmenu

Fra denne skærm kan du komme til indstillingsmenuen ved at trykke på knappen .

**Bemærk!** Indstillingsmenuen kan ikke åbnes under kørsel.

Indstillingsmenuen <SETTINGS> indeholder følgende menu-punkter:

### - <My eBike>

Her finder du følgende menu-punkter.

#### ▪ <Range reset>

Her kan du nulstille værdien for rækkevidde.

- **<Auto trip reset>**  
Her kan du foretage indstillinger for automatisk nulstilling.
- **<Wheel circumf.>**  
Her kan hjulomkredsens værdi tilpasses eller nulstilles til standardindstillingen.
- **<Components>**  
Her vises anvendte komponenter med deres versionsnumre.
- **<System>**  
Her finder du følgende menuopnuder.
  - **<Language>**  
Her kan du indstille dit foretrukne displaysprog.
  - **<Units>**  
Her kan du skifte mellem metriske og britiske måleværdier.
  - **<Time>**  
Her kan du indstille klokkeslættet.
  - **<Time format>**  
Her kan du vælge et af de to tidsformater.
  - **<Brightness>**  
Her kan du indstille displayets lysstyrke.
  - **<Settings reset>**  
Her kan du nulstille alle systemindstillinger til standardværdierne.
- Under menuopnudet **<Information>** finder du oplysninger om kontakter (**<Contact>**) og certifikater (**<Certificates>**).

Du forlader indstillingsmenuen med knappen .

Med knappen  kommer du til startskærmen.

## Vedligeholdelse og service

### Vedligeholdelse og rengøring

Ingen komponenter må rengøres med vand under tryk.

Hold skærmen på din cykelcomputer ren. Ved tilsudsning kan der registreres en forkert lysstyrke.

Brug en blød klud, der kun er fugtet med vand, til rengøring af din cykelcomputer. Brug ikke rengøringsmiddel.

Få udført en teknisk kontrol af dit eBike-system mindst en gang årligt (bl.a. mekanik, systemsoftwarens aktualitet). Desuden kan cykelhandleren lægge antal kørte kilometer og/eller et tidsrum til grund for serviceterminen. I så fald viser cykelcomputeren den forfaldne servicetermin, hver gang den tændes.

Ved behov for service eller reparation af eBiken bedes du kontakte en autoriseret cykelhandler.

► **Lad kun en autoriseret cykelhandler udføre reparationer.**

### Kundeservice og anvendelsesrådgivning

Ved alle spørgsmål til eBike-systemet og dets komponenter bedes du kontakte en autoriseret cykelhandler.

Kontaktdata for autoriserede cykelhandlere finder du på hjemmesiden [www.bosch-ebike.com](http://www.bosch-ebike.com).

## Transport

► **Når du medbringer din eBike uden for din bil, f. eks. på en cykelholder, bør du afmontere cykelcomputeren og eBike-akkuen for at undgå beskadigelser.**

### Bortskaffelse



Drivenhed, cykelcomputer inkl. betjeningsenhed, akku, hastighedssensor, tilbehør og emballage skal indsamles og genbruges iht. gældende miljøforskrifter.

Smid ikke eBikes og deres komponenter ud sammen med husholdningsaffaldet!



Iht. det europæiske direktiv 2012/19/EU skal kasseret el-værktøj og iht. det europæiske direktiv 2006/66/EF skal defekte eller opbrugte akkuer/batterier indsamles separat og genbruges iht. gældende miljøforskrifter.

Kasserede Bosch eBike-komponenter bedes afleveret hos en autoriseret cykelhandler.

**Ret til ændringer forbeholdes.**



## Säkerhetsanvisningar



**Läs igenom alla säkerhetsanvisningar och instruktioner.** Fel som uppstår till följd av att säkerhetsinstruktionerna och anvisningarna inte följts kan orsaka elstöt, brand och/eller allvarliga personskador.

### Spara alla säkerhetsanvisningar och anvisningar.

Begreppet **Batteri**, som används i denna bruksanvisning avser alla original Bosch eBike-batterier.

- ▶ **Försök inte att sätta fast displayen eller styr-reglaget under körning!**
- ▶ **Låt dig inte distraheras av cykeldatorn.** Om du inte uteslutande koncentrerar dig på trafiken riskerar du att bli inblandad i en olycka. Om du vill göra inmatningar i din färdator utöver att skifta assistansnivå bör du stanna och mata in önskade data.
- ▶ **Ställ in displayens ljusstyrka så att du tydligt kan se viktig information, som hastighet eller varningssymboler.** En display med felaktigt inställd ljusstyrka kan leda till farliga situationer.
- ▶ **Öppna inte cykeldatorn.** Cykeldatorn kan förstöras om den öppnas och garantin slutar att gälla.
- ▶ **Använd inte cykeldatorn som handtag.** Om du lyfter din eBike hållandes i cykeldatorn kan skador som inte går att reparera uppstå på cykeldatorn.
- ▶ **Ställ inte cykeln upp och ner på styre och sadel när cykeldatorn eller dess hållare sticker upp ovanför styret.** Cykeldatorn eller hållaren kan få permanenta skador. Ta också av cykeldatorn innan cykeln ställs i en monteringsställning, för att undgå att den faller av eller får skador.

### Skydd av personuppgifter

Om cykeldatorn skickas till Bosch service kan informationen som sparats på enheten förmedlas till Bosch.

## Produkt- och prestandabeskrivning

### Ändamålsenlig användning

Cykeldatorn **Kiox 300** är avsedd för indikering av färddata. För att kunna använda alla cykeldatorns **Kiox 300** funktioner krävs en kompatibel smarttelefon med appen **eBike Flow** (finns i Apple App Store eller i Google Play Store).

## Illustrerade komponenter

Numreringen av de avbildade komponenterna refererar till bilderna i början av bruksanvisningen.

- (1) Display
- (2) Kabelutgång fram
- (3) Kabelutgång bak
- (4) Fästplatta
- (5) Fästhakar
- (6) Adapterfäste
- (7) Display-kontakter
- (8) Hållarkontakt
- (9) Displayanslutning
- (10) Fästskruv displayanslutning
- (11) Bygel för rem

## Tekniska data

Cykeldator	Kiox 300	
Produktkod		BHU3600
Drifttemperatur <sup>A)</sup>	°C	-5 ... +40
Lagringstemperatur	°C	+10 ... +40
Skyddstyp		IP54
Vikt, ca.	g	32

A) Utanför detta temperaturintervall kan störningar förekomma vid indikering.

## Montering

### Sätta in och ta ut displayen (se bild A)

För att **sätta på** displayen (1) sätter du displayen (1) i displayanslutningens (9) främre kant (i färdriktning) i fästhaken (5) ① och trycker displayen (1) med den bakre sidan på displayanslutningen (9) ②.

För att **ta av** displayen (1) drar du displayen (1) mot dig ① tills du kan lyfta av displayen (1) ②.

En rem kan sättas fast i bygeln (11).

### Sätta in fästplattan (se bild B)

Skjut fästplattan (4) underifrån in i adapterfästet (6) tills fästplattan (4) går i lås hörbart.

Från och med nu kan du inte ta av displayen (1) från displayanslutningen (9) utan att demontera displayanslutningen (9) från adapterfästet (6) genom att lossa de båda fästskruvarna (10).

**Observera:** fästplattan (4) är inte någon stödsäkring.

## Manövrering

Manövrering av displayen och indikeringarna sker via ett styr-reglage.

Betydelsen för knapparna på styr-reglaget hittar du i nedanstående översikt. Väljarknappen har två funktioner beroende på hur länge den trycks in.

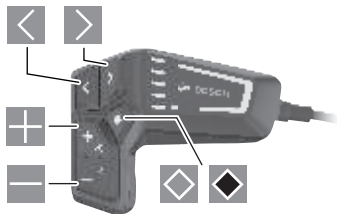

- ◀ Bläddra till vänster
  - ▶ Bläddra till höger
  - ⊕ Bläddra uppåt
  - ⊖ Bläddra neråt
  - ◊ Växla till 2:a skärmbildsnivån (kort tryck)
  - ◊ Öppna skärmbildsrelaterade alternativ (t.ex. <b><Reset trip></b>)
- Öppna inställningsmenyn (långt tryck > 1 sek)

### Startskärmbild

Om du inte har valt någon annan skärmbild innan senaste avstängning visas denna skärmbild.

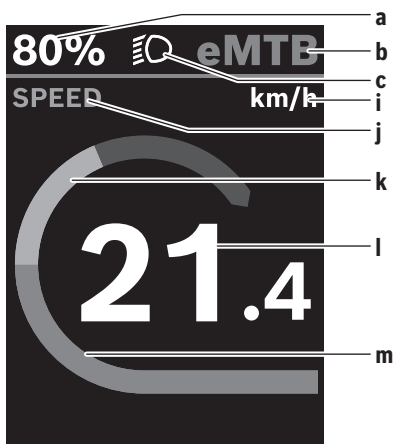

- a Batterinivå
- b Assistansnivå
- c Cykelbelysning
- i Indikering hastighetsenhet
- j Indikeringstitel
- k Egen effekt
- l Hastighet

### m Motoreffekt

Indikeringarna a ... c utgör statusraden och visas på alla skärmbilder.

Från denna skärmbild kan du växla till statusskärmbilden med knappen ◀ eller gå till andra skärmbilder med knappen ▶. I dessa skärmbilder visas statistik, batteriets räckvidd och genomsnittsvärden.

Från var och en av dessa skärmbilder kan du komma till nästa nivå med knappen ◊.

Om användaren är inne på en annan skärmbild än startskärmbilden vid avstängning så visas den senast visade skärmbilden när eBike slås på igen.

Genom ett längre tryck på väljarknappen ◊ kan du återställa statistiken för din körning eller utflykt (inte i skärmbilden <b><SETTINGS></b>).

### Statusskärmbild

Från startskärmbilden når du statusskärmbilden genom ett tryck på knappen ◊.

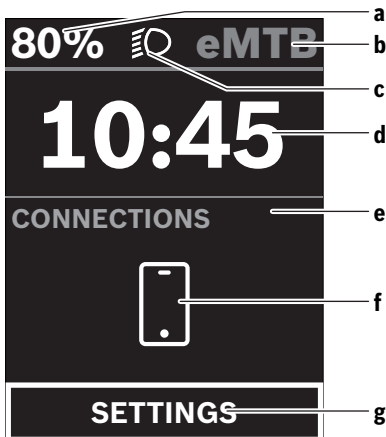

- a Batterinivå
- b Assistansnivå
- c Cykelbelysning
- d Tid
- e Anslutningsindikering
- f Anslutning till smarttelefon
- g Inställningsmeny

Från denna skärmbild kan du nå inställningsmenyn genom att trycka på knappen ◊.

**Observera:** inställningsmenyn kan inte öppnas under färd. Inställningsmenyn <b><SETTINGS></b> innehåller följande meny punkter:

- <b><My eBike></b>
- Här hittar du följande meny punkter.
  - <b><Range reset></b>
  - Här kan du återställa räckvidden.

- **<Auto trip reset>**  
Här kan du göra inställningar för automatisk återställning.
- **<Wheel circumf.>**  
Här kan värdet för hjulomkretsen anpassas eller återställas till standardinställning.
- **<Components>**  
Här visas komponenterna som används och deras versionsnummer.
- **<System>**  
Här hittar du följande menypunkter.
  - **<Language>**  
Här kan du välja bland ett antal språk.
  - **<Units>**  
Här kan du välja mellan metriskt och brittiskt måttssystem.
  - **<Time>**  
Här kan du ställa in klockslag.
  - **<Time format>**  
Här kan du välja mellan två tidsformat.
  - **<Brightness>**  
Här kan du ställa in displayens ljusstyrka.
  - **<Settings reset>**  
Här kan du återställa alla systeminställningar till standard.
- Under menyalternativet **<Information>** hittar du information om kontakt (**<Contact>**) och certifikat (**<Certificates>**).

Du lämnar inställningsmenyn med knappen .

Med knappen  kommer du till startskärmbilden.

## Underhåll och service

### Underhåll och rengöring

Inga komponenter får rengöras med högtryckstvätt.

Håll cykeldatorns skärm ren. Vid smuts kan det leda till felaktig ljusstyrkeidentifiering.

Vid rengöring av din cykeldator, använd en mjuk trasa som endast är fuktad med vatten. Använd inga rengöringsmedel. eBike-systemet ska genomgå teknisk kontroll minst en gång om året (bl.a. mekanik, uppdatering av systemprogramvaran).

Dessutom kan cykelförsäljaren basera ett visst antal cyklade kilometer och/eller en viss tidsperiod vid beräkning av servicetidpunkten. I detta fall visas att det är dags för service varje gång cykeldatorn startas.

För service eller reparationer på eBike vänder du dig till en auktoriserad fackhandlare.

► **Låt endast auktoriserade cykelverkstäder utföra reparationer.**

### Kundtjänst och applikationsrådgivning

Vid alla frågor om eBike-systemet och dess komponenter vänder du dig till en auktoriserad fackhandlare.

Kontaktdata till auktoriserade cykelhandlare hittar du på internetsidan [www.bosch-ebike.com](http://www.bosch-ebike.com).

### Transport

► **Om du tar med dig din eBike på utsidan av bilen, som t.ex. på ett takräcke för cyklar eller cykelhållare, bör du ta av eBike-batteriet för att undvika skador.**

### Avfallshantering



Drivenhet, cykeldator inkl. manöverenhet, batteri, hastighetssensor, tillbehör och förpackningar skall återvinnas på ett miljövänligt sätt.

Släng inte eBikes och dess komponenter i hushållsavfallet!



Enligt det europeiska direktivet 2012/19/EU skall obrukbara elektriska apparater och enligt det europeiska direktivet 2006/66/EG felaktiga eller förbrukade batterier samlas in separat och tillföras en miljöanpassad avfallshantering.

Lämna ej funktionsdugliga batterier och cykeldatorer till en auktoriserad cykelhandlare.

**Ändringar förbehålles.**





## Sikkerhetsanvisninger



**Les sikkerhetsanvisningene og instruksene.** Hvis ikke sikkerhetsanvisningene og instruksene tas til følge, kan det oppstå elektrisk støt, brann og/eller alvorlige personskader.

### Oppbevar alle sikkerhetsinstruksene og anvisningene for fremtidig bruk.

Begrepet **batteri** som brukes i denne bruksanvisningen, refererer til alle originale Bosch eBike-batterier.

- ▶ **Du må ikke forsøke å feste displayet eller betjeningsenheten under kjøring!**
- ▶ **Du må ikke la deg forstyrre av visningene på kjørecomputeren.** Det kan oppstå farlige situasjoner hvis du ikke til enhver tid følger med på trafikken. Hvis du i tillegg til å endre fremdriftshjelpen ønsker å foreta inntasting på kjørecomputeren, må du stoppe før du gjør dette.
- ▶ **Still inn displaystyrken slik at du kan oppfatte viktig informasjon eller varselsymboler.** Feil innstilling av displaystyrken kan føre til farlige situasjoner.
- ▶ **Du må ikke åpne kjørecomputeren.** Kjørecomputeren kan bli ødelagt hvis den åpnes, og garantien vil da opphøre.
- ▶ **Du må ikke bruke kjørecomputeren som håndtak.** Hvis du løfter elsykkelen ved å holde i kjørecomputeren, kan kjørecomputeren skades permanent.
- ▶ **Du må ikke sette sykkelen opp ned på styret og setet hvis kjørecomputeren eller holderen til denne rager ut over styret.** Kjørecomputeren eller holderen kan få permanente skader. Ta også ut kjørecomputeren før sykkelen festes i en monteringsholder, slik at ikke kjørecomputeren faller ut eller skades.

### Personvernerklæring

Hvis kjørecomputeren sendes til Bosch for service, kan eventuelt dataene som er lagret på kjørecomputeren, overføres til Bosch.

## Produktbeskrivelse og ytelsestypifikasjoner

### Forskriftsmessig bruk

Kjørecomputeren **Kiox 300** er beregnet for visning av kjøredata.

For at brukeren skal få maksimal nytte av kjørecomputeren **Kiox 300** trengs en kompatibel smarttelefon med appen **eBike Flow** (tilgjengelig i Apple App Store eller Google Play).

## Illustrerte komponenter

Nummereringen av de avbildede komponentene er basert på illustrasjonene på grafikkidsiden i begynnelsen av bruksanvisningen.

- (1) Display
- (2) Ledningsutgang foran
- (3) Ledningsutgang bak
- (4) Beskyttelsesplate
- (5) Festetapp
- (6) Monteringsdeksel
- (7) Displaykontakter
- (8) Holderkontakter
- (9) Displayholder
- (10) Festeskruer for displayholder
- (11) Forbindelsesstykke for holdestropp

## Tekniske data

Kjørecomputer	Kiox 300	
Produktkode		BHU3600
Driftstemperatur <sup>A)</sup>	°C	-5 ... +40
Lagringstemperatur	°C	+10 ... +40
Kapslingsgrad		IP54
Vekt, ca.	g	32

A) Det kan oppstå problemer med visningen hvis temperaturen er utenfor dette området.

## Montering

### Sette på og ta av displayet (se bilde A)

For å **sette på displayet (1)** setter du displayet (1) inntil den fremre kanten på displayholderen (9) sett i kjøreretningen, på festetappen (5) ●, og trykker displayet (1) i displayholderen (9) ●, med baksiden vendt mot holderen.

For å **ta av displayet (1)** trekker du displayet (1) mot deg ● helt til du kan løfte av displayet (1) ●.

En holdestropp kan festes på forbindelsesstykket (11).

### Sette inn beskyttelsesplaten (se bilde B)

Skyv beskyttelsesplaten (4) inn i monteringsdekselet (6) helt til beskyttelsesplaten (4) festes hørbart.

Fra dette tidspunktet er det ikke mulig å ta displayet (1) fra displayholderen (9) uten å demontere displayholderen (9) fra monteringsdekselet (6) ved å løsne begge festeskruene (10).





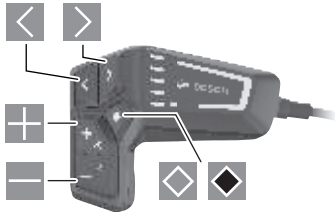

**Merknad:** Beskyttelsesplaten (4) er ingen tyverisikring.

## Betjening

Displayet betjenes og visningene velges via en betjeningsenhet.

Betydningen til knappene på betjeningsenheten for displayvisningene finner du i oversikten nedenfor. Valgknappen har to funksjoner avhengig av hvor lenge de trykkes.



-  bla mot venstre
-  bla mot høyre
-  bla oppover
-  bla nedover
-  skifte til 2. skjermbildevnivå (kort trykk)
-  åpne skjermbilderelevante alternativer (for eksempel <Reset trip>)  
åpne innstillingsmeny (langt trykk > 1 sekund)

## Startskjerm bilde

Dette skjermbildet vises hvis du ikke hadde valgt et annet skjerm bilde da du slo av systemet sist.

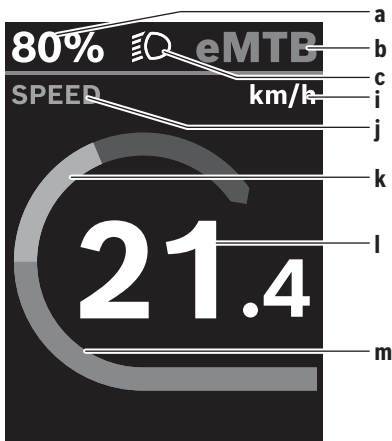



- a** Batteriladenivå
- b** Assistansnivå
- c** Sykkellys
- i** Visning av hastighetsenhet
- j** Visningsnavn
- k** Egen ytelse

**l** Hastighet

**m** Motoreffekt

Visningene **a** ... **c** utgjør statuslinjen og vises på alle skjerm bildene.

Fra dette skjermbildet kan du skifte til statusskjerm bildet med knappen  eller åpne andre skjerm bilder med knappen . På disse skjerm bildene vises statistikkdata, batterirekkevidde og gjennomsnittsverdier.

Fra hvert av disse skjerm bildene kan du gå til et nytt nivå med data med knappen .

Hvis et annet skjerm bilde enn startskjerm bildet er valgt når brukeren slår av systemet, vises det sist valgte skjerm bildet når eBike slås på igjen.

Med et langt trykk på valgknappen  kan du nullstille statistikkdataene for turen eller utflukten din (ikke på skjerm bildet <SETTINGS>).

## Statusskjerm bilde

Fra startskjerm bildet kommer du til statusskjerm bildet ved å trykke på knappen .

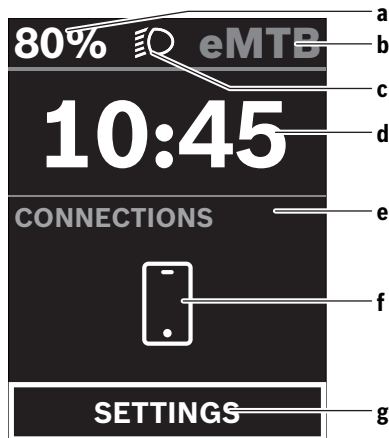

- a** Batteriladenivå
- b** Assistansnivå
- c** Sykkellys
- d** Klokkeslett
- e** Tilkoblingsindikator
- f** Forbindelse med smarttelefon
- g** Innstillingsmeny

Fra dette skjerm bildet kan du komme til innstillingsmenyen ved å trykke på knappen .

**Merknad:** Innstillingsmenyen kan ikke åpnes mens du sykler.

Innstillingsmenyen <SETTINGS> inneholder disse meny punktene:

– <My eBike>

Her finner du disse meny punktene.

- **<Range reset>**  
Her kan verdien for rekkevidde nullstilles.
- **<Auto trip reset>**  
Her kan innstillinger for automatisk nullstilling foretas.
- **<Wheel circumf.>**  
Her kan verdien for hjulomkretsen tilpasses eller tilbakestilles til standardinnstillingen.
- **<Components>**  
Her vises de benyttede komponentene med versjonsnumre.
- **<System>**  
Her finner du disse menypunktene.
  - **<Language>**  
Her kan du velge visningsspråk.
  - **<Units>**  
Her kan du velge mellom metriske måleenheter og britiske måleenheter, imperial.
  - **<Time>**  
Her kan du stille inn klokkeslettet.
  - **<Time format>**  
Her kan du velge mellom to tidsformater.
  - **<Brightness>**  
Her kan du stille inn displaylysstyrken.
  - **<Settings reset>**  
Her kan du tilbakestille alle systeminnstillingene til standardverdiene.
- Under menypunktet **<Information>** finner du informasjon om kontakter (**<Contact>**) og sertifikater (**<Certificates>**).

Du lukker innstillingsmenyen med knappen .

Med knappen  kommer du til startskjermbildet.

## Service og vedlikehold

### Vedlikehold og rengjøring

Ingen av komponentene må rengjøres med høytrykksspyler. Sørg for at skjermen til kjørecomputeren alltid er ren. Skitt kan føre til feil ved registreringen av lysterken.

Kjørecomputeren må bare rengjøres med en myk klut fuktet med vann. Bruk ikke rengjøringsmidler.

Få inspisert eBike-systemet teknisk minst en gang i året (bl.a. mekaniske deler, oppdatert systemprogramvare).

I tillegg kan sykkelforhandleren legge kjørelenge og/eller tidsrom til grunn for servicetidspunktet. Da vil kjørecomputeren vise servicetidspunktet hver gang den slås på.

Kontakt en autorisert sykkelforhandler for service eller reparasjoner på eBike.

- ▶ **Få utført alle reparasjoner hos en autorisert sykkelforhandler.**

### Kundeservice og kundeveiledning

Kontakt en autorisert sykkelforhandler ved spørsmål om eBike-systemet og systemkomponentene.

Du finner kontaktinformasjon til autoriserte sykkelforhandlere på nettsiden [www.bosch-ebike.com](http://www.bosch-ebike.com).

### Transport

- ▶ **Hvis du transporterer eBike utenfor bilen, for eksempel på et sykkelstativ, må du ta av kjørecomputeren og eBike-batteriet slik at du unngår skader på disse.**

### Deponering



Drivriheten, kjørecomputeren inkl. betjeningsheten, batteriet, hastighetssensoren, tilbehør og emballasje skal leveres til gjenvinning.

eBike og komponentene til sykkelen må ikke kastes som vanlig husholdningsavfall!



Iht. det europeiske direktivet 2012/19/EU om brukt elektrisk utstyr og iht. det europeiske direktivet 2006/66/EC må defekte eller brukte batterier/oppladbare batterier samles adskilt og leveres inn for miljøvennlig resirkulering.

Lever Bosch eBike-komponenter som ikke lenger kan brukes, til en autorisert sykkelforhandler.

**Retten til endringer forbeholdes.**



## Turvallisuusohjeet



### Lue kaikki turvallisuus- ja käyttöohjeet.

Turvallisuus- ja käyttöohjeiden noudattamatta jättäminen voi johtaa sähköiskuun, tulipaloon ja/tai vakavaan loukkaantumiseen.

### Säilytä kaikki turvallisuus- ja käyttöohjeet tulevaa käyttöä varten.

Tässä käyttöohjekirjassa käytetty nimitys **akku** tarkoittaa kaikkia alkuperäisiä Boschin eBike-akkuja.

- ▶ **Älä yritä kiinnittää näyttöä tai käyttöyksikköä ajon aikana!**
- ▶ **Älä anna ajotietokoneen viedä huomiotasi liikenteestä.** Onnettomuusvaara, jos et keskity yksinomaan tieliikenteeseen. Jos haluat tehdä tehostustason vaihtoa pidemmälle meneviä syöttöjä ajotietokoneeseen, pysähdy ja syötä asiaankuuluvat tiedot.
- ▶ **Säädä näytön kirkkaus niin, että pystyt näkemään tärkeät tiedot (esimerkiksi nopeuden tai varoitusmerkit) helposti.** Väärin säädetty näytön kirkkaus voi johtaa vaaratilanteisiin.
- ▶ **Älä avaa ajotietokonetta.** Ajotietokone saattaa rikkoutua avaamisen takia ja sen takuu raukeaa.
- ▶ **Älä käytä ajotietokonetta kahvana.** Jos nostat eBike-pyörää ajotietokoneen avulla, ajotietokone voi rikkoutua korjauskelvottomaksi.
- ▶ **Älä käännä polkupyörää ylösalaisin ohjaustangon ja satulan varaan, jos ajotietokone tai sen pidike ovat ohjaustankoa ylempänä.** Muuten ajotietokone ja pidike voivat rikkoutua käyttökelvottomiksi. Irrota ajotietokone myös ennen kuin kiinnität polkupyörän asennustelineeseen, jotta ajotietokone ei pääse putoamaan tai rikkoutumaan.

### Tietosuojaohje

Kun lähetät ajotietokoneen huoltoa varten Bosch-huoltopisteeseen, ajotietokoneeseen tallentamasi tiedot välitetään mahdollisesti Boschille.

## Tuotteen ja ominaisuuksien kuvaus

### Määräyksenmukainen näyttö

Ajotietokone **Kiox 300** on tarkoitettu ajotietojen näyttämiseen.

Ajotietokoneen **Kiox 300** kaikkien ominaisuuksien hyödyntämiseksi tarvitset yhteensopivan älypuhelimien ja sovelluksen **eBike Flow** (saatavana Apple App Storesta tai Google Play Storesta).

## Kuvatut osat

Kuvattujen osien numerointi viittaa oppaan alussa oleviin kuvavisuvien piirroksiin.

- (1) Näyttö
- (2) Etupuolen kaapelilähtö
- (3) Taustapuolen kaapelilähtö
- (4) Lukituslevy
- (5) Lukitushaka
- (6) Adapterikuori
- (7) Näytön koskettimet
- (8) Pidikkeen koskettimet
- (9) Näytön pidike
- (10) Näytön pidikkeen kiinnitysruuvi
- (11) Kiinnityspannan hahlo

## Tekniset tiedot

Ajotietokone	Kiox 300	
Tuotekoodi		BHU3600
Käyttölämpötila <sup>A)</sup>	°C	-5...+40
Säilytyslämpötila	°C	+10...+40
Suojausluokka		IP54
Paino n.	g	32

A) Näytössä voi ilmetä häiriöitä tämän lämpötila-alueen ulkopuolella.

## Asennus

### Näytön asennus ja irrotus (katso kuva A)

Kun haluat **asentaa** näytön (1), aseta näyttö (1) ajosuuntaan katsottuna näytön pidikkeen (9) etureunan lukitushakaan (5) ① ja paina näyttö (1) taustapuoli edellä näytön pidikkeen (9) ②.

**Irrota** näyttö (1) vetämällä näyttöä (1) itseäsi kohti ①, kunnes saat nostettua näytön (1) pois paikaltaan ②.

Hahlon (11) kautta voi kiinnittää kiinnityspannan.

### Lukituslevyn asentaminen (katso kuva B)

Työnnä lukituslevy (4) alakautta adapterikuoren (6) sisään, kunnes lukituslevy (4) napsahtaa kuuluvasti kiinni.

Tästä hetkestä lähtien näyttöä (1) ei voi enää nostaa pois näytön pidikkeestä (9) irrottamatta näytön pidikettä (9) adapterikuoresta (6), mikä edellyttää kahden kiinnitysruuvien (10) avaamista.

**Huomautus:** lukituslevy (4) ei voi estää varkautta.

## Käyttö

Näytön ja ilmoitusten ohjaus tapahtuu käyttöyksikön kautta. Käyttöyksikön painikkeiden tarkoituksen näytön ilmoituksissa voit katsoa seuraavasta yleiskatsauksesta. Valintapainikkeella on painalluksen pituuden mukaan kaksi eri toimintoa.

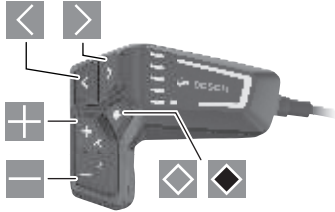

- ◀ Selaaminen vasemmalle
  - ▶ Selaaminen oikealle
  - ⊕ Selaaminen ylöspäin
  - ⊖ Selaaminen alaspäin
  - ◇ Vaihtaminen 2. näkymätasolle (lyhyt painallus)
  - ◻ Näkymäkohtaisten vaihtoehtojen avaaminen (esim. <Reset trip>)
- Asetusvalikon avaaminen (pitkä painallus > 1 s)

## Aloitusnäky

Tämä näkymä tulee näyttöön, jos et ole valinnut toista näkymää ennen viimekerttaista sammutusta.

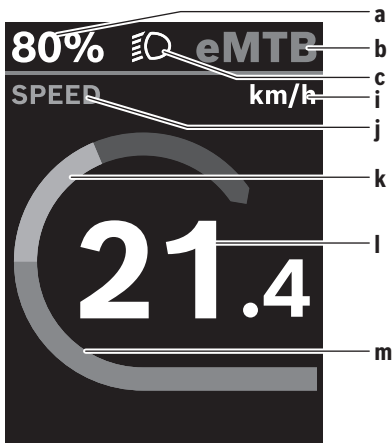

- a Akun lataustila
- b Tehostustaso
- c Polkupyörän valot
- i Nopeuden mittayksikön näyttö
- j Näytön otsikko
- k Oma poljentateho
- l Nopeus

## m Moottoriteho

Näytöt a ... c muodostavat tilarivin ja ne näytetään jokaisessa näkymässä.

Tästä näkymästä voit vaihtaa painikkeella ◻ tilanäkymään tai painikkeella ▶ muihin näkymiin. Näissä näkymissä ilmoitetaan tilastotiedot, akun toimintasäde ja keskiarvot.

Näistä jokaisesta näkymästä voi vaihtaa tietojen toiselle tasolle painikkeella ◻.

Jos laitteen käyttäjä on sammutushetkellä muussa kuin aloitusnäkyssä, eBiken seuraavalla käynnistyskerralla näyttöön tulee taas viimeksi käytetty näkymä.

Voit nollata tilasto- tai ajomatkatiedot valintapainikkeen ◻ pitkäkestoisella painalluksella (ei näkymässä <SETTINGS>).

## Tilanäkymä

Aloitusnäkyästä pääset tilanäkymään painamalla painiketta ◻.

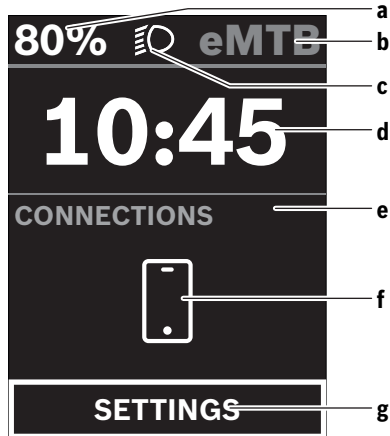

- a Akun lataustila
- b Tehostustaso
- c Polkupyörän valot
- d Kellonaika
- e Yhteysnäyttö
- f Yhteys älypuhelimeseen
- g Asetusvalikko

Tästä näkymästä pääset asetusvalikkoon painamalla painiketta ◻.

**Huomautus:** asetusvalikkoa ei voi avata ajon aikana.

Aetusvalikossa <SETTINGS> on seuraavat valikkokohdat:

### – <My eBike>



Tässä on seuraavat valikkokohdat.

#### ▪ <Range reset>

Tässä voi nollata toimintasäteen arvon.

#### ▪ <Auto trip reset>

Tässä voi tehdä automaattisen nollauksen asetukset.

- **<Wheel circumf.>**  
Tässä voi säätää renkaan ympärysmitan arvoa tai palauttaa sen vakioasetukseen.
- **<Components>**  
Tässä ilmoitetaan asennetut komponentit ja niiden versionumerot.
- **<System>**  
Tässä on seuraavat valikkokohdat.
  - **<Language>**  
Tästä listasta voit valita haluamasi näyttökielen.
  - **<Units>**  
Tästä voit valita metrisen tai imperiaalisen mittajärjestelmän välillä.
  - **<Time>**  
Tässä voit asettaa kellonajan.
  - **<Time format>**  
Tässä voit valita kahden aikamuodon välillä.
  - **<Brightness>**  
Tässä voit säätää näytön kirkkauden.
  - **<Settings reset>**  
Tässä voit palauttaa kaikki järjestelmäasetukset vakioarvoihin.
- Valikkokohdassa **<Information>** ovat yhteystiedot (**<Contact>**) ja tiedot varmenteista (**<Certificates>**). Asetusvalikosta poistutaan painikkeella . Painikkeen  avulla pääset aloitusnäkyään.

## Hoito ja huolto

### Huolto ja puhdistus

- Kaikkia polkupyörän osia ei saa puhdistaa painepesurilla. Pidä ajotietokoneen näyttö puhtaana. Lika voi aiheuttaa kirkkaudentunnistuksen toimintavirheitä.
- Käytä ajotietokoneen puhdistamiseen pehmeää ja vain vedellä kostutettua liinaa. Älä käytä pesuaineita.
- Tarkistuta eBike-järjestelmän tekniikka vähintään kerran vuodessa (mm. mekaniikka ja järjestelmän ohjelmistoversio).
- Lisäksi polkupyöräkauppias voi asettaa huoltoajankohdan perustaksi tietyn pituisen ajomatkan ja/tai aikavälin. Tässä tapauksessa ajotietokone ilmoittaa jokaisen käynnistyksen yhteydessä seuraavan huoltoajankohdan.
- Teetä eBike-pyörän huolto ja korjaukset valtuutetussa polkupyöräkaupassa.
- **Anna kaikki korjaustyöt vain valtuutetun polkupyöräkaupiaan tehtäväksi.**

### Asiakaspalvelu ja käyttöneuvonta

Käännä valtuutetun polkupyöräkauppiaan puoleen kaikissa eBike-järjestelmää ja sen osia liittyvissä kysymyksissä. Valtuutettujen polkupyöräkauppiaiden yhteystiedot voit katsoa verkkosivulta [www.bosch-ebike.com](http://www.bosch-ebike.com).

### Kuljetus

- **Jos kuljetat eBike-pyörää auton ulkopuolella esim. kattotelineellä, irrota ajotietokone ja eBike-akku, jotta ne eivät vaurioid.**

### Hävitys



Moottoriyksikkö, ajotietokone, käyttöyksikkö, akku, nopeusanturi, tarvikkeet ja pakkaukset tulee toimittaa ympäristöä säästävää uusiokäyttöön.

Älä heitä eBike-pyörää tai sen osia talousjätteisiin!



Eurooppalaisen direktiivin 2012/19/EU mukaan käyttökeltvottomat sähkötyökalut ja eurooppalaisen direktiivin 2006/66/EY mukaan vialliset tai loppuun käytetyt akut/paristot täytyy kerätä erikseen ja toimittaa ympäristöstävälliseen kierrätykseen.

Toimita käytöstä poistetut Boschin eBike-osat valtuutetulle polkupyöräkauppialle.

**Oikeus teknisiin muutoksiin pidätetään.**





## Υποδείξεις ασφαλείας



**Διαβάστε όλες τις υποδείξεις ασφαλείας και τις οδηγίες.** Η μη τήρηση των υποδείξεων ασφαλείας και των οδηγιών μπορεί να προκαλέσει ηλεκτροπληξία, πυρκαγιά και/ή σοβαρούς τραυματισμούς.

**Φυλάξτε όλες τις υποδείξεις ασφαλείας και τις οδηγίες για μελλοντική χρήση.**

Ο χρησιμοποιούμενος σε αυτές τις οδηγίες λειτουργία όρος **μπαταρία** αναφέρεται σε όλες τις γνήσιες μπαταρίες eBike Bosch.

- ▶ **Μην προσπαθήσετε, να στερεώσετε την οθόνη ή τη μονάδα χειρισμού κατά τη διάρκεια της οδήγησης!**
- ▶ **Μην αφήσετε την ένδειξη του υπολογιστή οχήματος να αποσπάσει την προσοχή σας.** Όταν δεν επικεντρώνετε αποκλειστικά την προσοχή σας στην κυκλοφορία, κινδυνεύετε, να εμπλακείτε σε ένα ατύχημα. Όταν θέλετε να κάνετε εισαγωγές στον υπολογιστή οχήματος πέρα από την αλλαγή του επιπέδου υποστήριξης, σταματήστε και εισάγετε τα αντίστοιχα δεδομένα.
- ▶ **Ρυθμίστε τη φωτεινότητα της οθόνης έτσι, ώστε να μπορείτε να αντιληφθείτε αρκετά καλά τις σημαντικές πληροφορίες, όπως την ταχύτητα ή τα προειδοποιητικά.** Μια λάθος ρυθμισμένη φωτεινότητα της οθόνης μπορεί να οδηγήσει σε επικίνδυνες καταστάσεις.
- ▶ **Μην ανοίγετε την μπαταρία.** Ο υπολογιστής οχήματος με το άνοιγμα μπορεί να καταστραφεί και η απαίτηση εγγύησης εκπίπτει.
- ▶ **Μη χρησιμοποιείτε τον υπολογιστή οχήματος ως λαβή.** Εάν σηκώσετε το eBike από τον υπολογιστή οχήματος, μπορεί να προκαλέσετε ανεπανόρθωτες ζημιές στον υπολογιστή οχήματος.
- ▶ **Μην τοποθετήσετε το ποδήλατο ανάποδα πάνω στο τιμόνι και στη σέλα, όταν ο υπολογιστής οχήματος ή το στήριγμα του προεξέχουν πάνω από το τιμόνι.** Ο υπολογιστής οχήματος ή το στήριγμα μπορούν να υποστούν ανεπανόρθωτη ζημιά. Αφαιρέστε τον υπολογιστή οχήματος επίσης προτού σφίξετε το ποδήλατο σε ένα στήριγμα συναρμολόγησης, για να αποφύγετε την πτώση ή την πρόκληση ζημιών στον υπολογιστή οχήματος.

### Υπόδειξη προστασίας προσωπικών δεδομένων

Εάν ο υπολογιστής οχήματος στην περίπτωση του σέρβις σταλεί στο Bosch Service, μπορούν ενδεχομένως να αποθηκευμένα πάνω στον υπολογιστή οχήματος δεδομένα να μεταβιβαστούν στην Bosch.

## Περιγραφή προϊόντος και ισχύος

### Χρήση σύμφωνα με τον προορισμό

Ο υπολογιστής οχήματος **Kiox 300** προβλέπεται για την ένδειξη των δεδομένων οδήγησης.

Για να μπορέσετε να χρησιμοποιήσετε τον υπολογιστή οχήματος **Kiox 300** σε πλήρη έκταση, απαιτείται ένα συμβατό

smartphone με την εφαρμογή (App) **eBike Flow** (διαθέσιμη στο Apple App Store ή στο Google Play Store).

### Απεικονιζόμενα στοιχεία

Η απεικόνιση των εικονιζόμενων εξαρτημάτων αναφέρεται στην παράσταση στις σελίδες γραφικών στην αρχή του εγχειριδίου οδηγιών.

- (1) Οθόνη
- (2) Έξοδος καλωδίου εμπρός
- (3) Έξοδος καλωδίου πίσω
- (4) Πλάκα ασφάλισης
- (5) Άγκιστρο ασφάλισης
- (6) Κέλυφος προσαρμογέα
- (7) Επαφές οθόνης
- (8) Επαφές στηρίγματος
- (9) Υποδοχή οθόνης
- (10) Βίδα στερέωσης υποδοχής οθόνης
- (11) Νεύρωση για τον μάντα συγκράτησης

### Τεχνικά στοιχεία

Υπολογιστής οχήματος	Kiox 300	
Κωδικός προϊόντος		BHU3600
Θερμοκρασία λειτουργίας <sup>A)</sup>	°C	-5 ... +40
Θερμοκρασία αποθήκευσης	°C	+10 ... +40
Βαθμός προστασίας		IP54
Βάρος, περ.	g	32

A) Εκτός αυτής της περιοχής θερμοκρασίας μπορεί να προκύψουν παρεμβολές στην ένδειξη.

## Συναρμολόγηση

### Τοποθέτηση και αφαίρεση της οθόνης (βλέπε εικόνα A)

Για την **τοποθέτηση** της οθόνης **(1)** τοποθετήστε την οθόνη **(1)** στην μπροστινή ακμή της υποδοχής της οθόνης **(9)** στην κατεύθυνση της κίνησης στο άγκιστρο ασφάλισης **(5)** και πιέστε την οθόνη **(1)** με την πίσω πλευρά πάνω υποδοχή της οθόνης **(9)** ☹.

Για την **αφαίρεση** της οθόνης **(1)** τραβήξτε την οθόνη **(1)** πάνω σας τόσο **☹**, ώσπου να μπορέσετε να σηκώσετε την οθόνη **(1)** ☹.

Στη νεύρωση **(11)** μπορεί να στερεωθεί ένας μάντα συγκράτησης.

### Τοποθέτηση της πλάκας ασφάλισης (βλέπε εικόνα B)

Σπρώξτε από κάτω την πλάκα ασφάλισης **(4)** στο κέλυφος του προσαρμογέα **(6)**, μέχρι η πλάκα ασφάλισης **(4)** να ασφαλιστεί με τον χαρακτηριστικό ήχο.

Από αυτή τη χρονική στιγμή δεν μπορείτε πλέον να σηκώσετε την οθόνη **(1)** από την υποδοχή της οθόνης **(9)**, χωρίς να

αφαιρέστε την υποδοχή της οθόνης (9) από την κέλυφος του προσαρμογέα (6), λύνοντας τις δύο βίδες στερέωσης (10).

**Υπόδειξη:** Η πλάκα ασφάλισης (4) δεν είναι αντικλεπτική προστασία.

## Χειρισμός

Ο χειρισμός της οθόνης και η ενεργοποίηση των ενδείξεων πραγματοποιούνται μέσω μιας μονάδας χειρισμού.

Τη σημασία των πλήκτρων στη μονάδα χειρισμού για τις ενδείξεις της οθόνης μπορείτε να την βρείτε στην ακόλουθη επισκόπηση. Το πλήκτρο επιλογής, ανάλογα με τη διάρκεια της πίεσης, έχει δύο λειτουργίες.

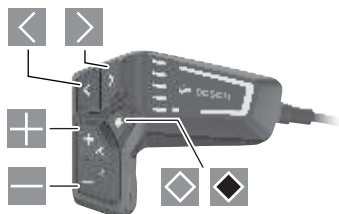

- ◀ Σκρολάρισμα προς τα αριστερά
- ▶ Σκρολάρισμα προς τα δεξιά
- ⊕ Σκρολάρισμα προς τα πάνω
- ⊖ Σκρολάρισμα προς τα κάτω
- ◊ Αλλαγή στο 2ο επίπεδο οθόνης (σύντομο πάτημα)
- ◊ Άνοιγμα σχετικών με την οθόνη επιλογών (π.χ. <Reset trip>) άνοιγμα του μενού ρύθμισης (παρατεταμένο πάτημα > 1 s)

## Οθόνη εκκίνησης

Εάν πριν την τελευταία απενεργοποίηση δεν έχετε επιλέξει καμία άλλη οθόνη, εμφανίζεται αυτή η οθόνη.

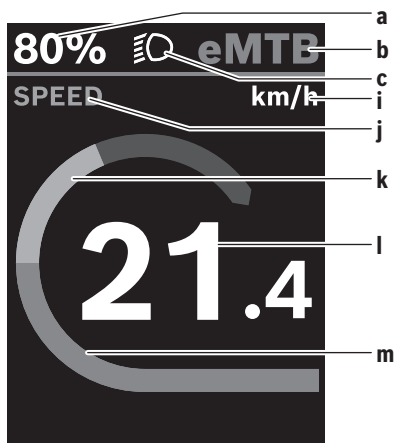

a Κατάσταση φόρτισης της μπαταρίας

- b Επίπεδο υποστήριξης
- c Φωτισμός ποδηλάτου
- i Ένδειξη της μονάδας ταχύτητας
- j Τίτλος ένδειξης
- k Ισχύς πεταλισματος
- l Ταχύτητα
- m Ισχύς κινήτρα

Οι ενδείξεις a ... c σχηματίζουν τη γραμμή κατάστασης και εμφανίζονται σε κάθε οθόνη.

Από αυτή την οθόνη με το πλήκτρο ◀ μπορείτε να αλλάξετε στην οθόνη κατάσταση ή με το πλήκτρο ▶ να περάσετε σε περαιτέρω οθόνες. Σε αυτές τις οθόνες παρουσιάζονται στατιστικά δεδομένα, η εμβέλεια της μπαταρίας και μέσες τιμές.

Από κάθε μια από αυτές τις οθόνες μπορείτε να περάσετε σε ένα δεύτερο επίπεδο δεδομένων με το πλήκτρο ◊.

Σε περίπτωση που ο χρήστης κατά την απενεργοποίηση βρίσκεται σε μια άλλη οθόνη διαφορετική από την οθόνη εκκίνησης, τότε κατά την εκ νέου ενεργοποίηση του eBike εμφανίζεται ξανά η τελευταία εμφανιζόμενη οθόνη.

Πατώντας παρατεταμένα το πλήκτρο επιλογής ◊ μπορείτε να επαναφέρετε τα στατιστικά δεδομένα της διαδρομής ή της εκδρομής σας (όχι στην οθόνη <SETTINGS>).

## Οθόνη κατάσταση

Από την οθόνη εκκίνησης περνάτε στην οθόνη κατάσταση, πατώντας το πλήκτρο ◊.

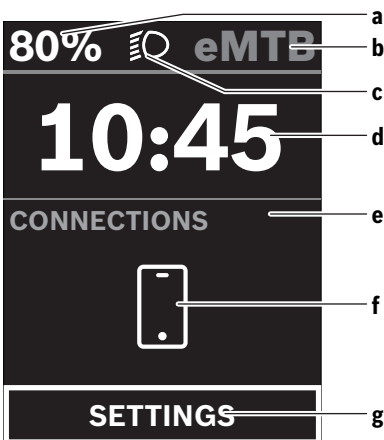

- a Κατάσταση φόρτισης της μπαταρίας
- b Επίπεδο υποστήριξης
- c Φωτισμός ποδηλάτου
- d Ώρα
- e Ένδειξη σύνδεσης
- f Σύνδεση στο smartphone
- g Μενού ρύθμισης

Από αυτή την οθόνη μπορείτε να περάσετε στο μενού ρύθμισης, πατώντας το πλήκτρο .

**Υπόδειξη:** Το μενού ρύθμισης δεν μπορεί να κληθεί κατά τη διάρκεια της οδήγησης.

Το μενού ρύθμισης **<SETTINGS>** περιλαμβάνει τα ακόλουθα θέματα μενού:

– **<My eBike>**

Εδώ μπορείτε να βρείτε τα ακόλουθα θέματα μενού.

▪ **<Range reset>**

Εδώ μπορεί να επαναφερθεί η τιμή για την εμβέλεια.

▪ **<Auto trip reset>**

Εδώ μπορούν να πραγματοποιηθούν ρυθμίσεις για την αυτόματη επαναφορά.

▪ **<Wheel circumf.>**

Εδώ μπορεί να προσαρμοστεί η τιμή της περιφέρειας του τροχού ή να επαναφερθεί στη στάνταρ ρύθμιση.

▪ **<Components>**

Εδώ εμφανίζονται τα χρησιμοποιούμενα εξαρτήματα με τους αντίστοιχους αριθμούς έκδοσης.

– **<System>**

Εδώ μπορείτε να βρείτε τα ακόλουθα θέματα μενού.

▪ **<Language>**

Εδώ μπορείτε να επιλέξετε από μια επιλογή μια προτιμώμενη γλώσσα ένδειξης.

▪ **<Units>**

Εδώ μπορείτε να επιλέξετε ανάμεσα στο μετρικό ή στο βρετανικό σύστημα μέτρησης.

▪ **<Time>**

Εδώ μπορείτε να ρυθμίσετε τη ώρα

▪ **<Time format>**

Εδώ μπορείτε να επιλέξετε ανάμεσα σε δύο μορφές ώρας.

▪ **<Brightness>**

Εδώ μπορείτε να ρυθμίσετε τη φωτεινότητα της οθόνης.

▪ **<Settings reset>**

Εδώ μπορείτε να επαναφέρετε όλες τις ρυθμίσεις του συστήματος στις στάνταρ τιμές.

– Στο θέμα του μενού **<Information>** θα βρείτε πληροφορίες για επαφές (**<Contact>**) και πιστοποιητικά (**<Certificates>**).

Η εγκατάλειψη του μενού ρύθμισης γίνεται με το πλήκτρο .

Με το πλήκτρο  περνάτε στην οθόνη εκκίνησης.

## Συντήρηση και Service

### Συντήρηση και καθαρισμός

Όλα τα στοιχεία δεν επιτρέπεται να καθαριστούν με νερό υπό πίεση.

Διατηρείτε την οθόνη του υπολογιστή οχήματος καθαρή. Σε περίπτωση ρύπανσης μπορεί να προκύψει εσφαλμένη αναγνώριση φωτεινότητας.

Για τον καθαρισμό του υπολογιστή οχήματος χρησιμοποιείτε ένα μαλακό, εμπιστιμένο μόνο με νερό πανί. Μη χρησιμοποιείτε κανένα απορρυπαντικό.

Αφήστε το σύστημα eBike το λιγότερο μία φορά το χρόνο να ελεγχτεί τεχνικά (εκτός των άλλων το μηχανικό μέρος και η ενημέρωση του λογισμικού του συστήματος).

Επιπλέον ο έμπορος του ποδηλάτου μπορεί για την ημερομηνία σέρβις να πάρει ως βάση έναν χρόνο λειτουργίας και/ή ένα χρονικό διάστημα. Σε αυτή την περίπτωση ο υπολογιστής οχήματος εμφανίζει μετά από κάθε ενεργοποίηση τη λήξη της ημερομηνίας σέρβις.

Για σέρβις ή επισκευές στο eBike απευθυνθείτε παρακαλώ σε έναν εξουσιοδοτημένο έμπορο του ποδηλάτων.

► **Αναθέστε την εκτέλεση όλων των επισκευών αποκλειστικά σε έναν εξουσιοδοτημένο έμπορο ποδηλάτων.**

### Εξυπηρέτηση πελατών και συμβουλές εφαρμογής

Για όλες τις ερωτήσεις σας σχετικά με το σύστημα eBike και τα εξαρτήματά του, απευθυνθείτε σε έναν εξουσιοδοτημένο έμπορο ποδηλάτων.

Στοιχεία επικοινωνίας εξουσιοδοτημένων εμπόρων ποδηλάτων μπορείτε να βρείτε στην ιστοσελίδα [www.bosch-ebike.com](http://www.bosch-ebike.com).

### Μεταφορά

► **Όταν μεταφέρετε μαζί σας το eBike εκτός του αυτοκινήτου σας, π.χ. πάνω σε μια σχάρα αποσκευών, αφαιρέστε τον υπολογιστή οχήματος και την μπαταρία eBike, για να αποφύγετε τυχόν ζημιές.**

### Απόσυρση



Η μονάδα κίνησης, ο υπολογιστής οχήματος συμπεριλαμβανομένης της μονάδας χειρισμού, η μπαταρία, ο αισθητήρας ταχύτητας, τα εξαρτήματα και οι συσκευασίες πρέπει να παραδίδονται σε μια ανακύκλωση σύμφωνα με τους κανόνες προστασίας του περιβάλλοντος.

Μην πετάτε το eBike και τα εξαρτήματά του στα οικιακά απορρίμματα!



Σύμφωνα με την Ευρωπαϊκή οδηγία 2012/19/EE οι άχρηστες ηλεκτρικές συσκευές και σύμφωνα με την Ευρωπαϊκή οδηγία 2006/66/ΕΚ οι χαλασμένες ή χρησιμοποιημένες μπαταρίες πρέπει να συλλέγονται ξεχωριστά για να ανακυκλωθούν με τρόπο φιλικό προς το περιβάλλον.

Παραδίστε τα άχρηστα πλέον εξαρτήματα του eBike Bosch σε έναν εξουσιοδοτημένο έμπορο ποδηλάτων.

**Με την επιφύλαξη αλλαγών.**